

Házőrző

otthon- és életmód-biztosítás
ügyféltájékoztató és feltételek

Hatályos: 2013. szeptember 27-étől



GENERALI

Biztosító

Tisztelt Ügyfelünk!

Köszönjük, hogy a Generali Házőrző otthon- és életmód-biztosítást választotta otthonában élő szerettei, valamint vagyontárgyai védelmére. Házőrző biztosításunkat úgy alakítottuk ki, hogy ügyfeink a saját biztosítási igényeiknek és az életmódjuknak legmegfelelőbb biztosítási szolgáltatásokat választhassák ki. Emellett számunkra nem csak az otthonok védelme fontos, de szeretnénk az élet minden területén biztosítási segítséget nyújtani ügyfeinknek, legyen szó akár a vagyontárgyak biztonságáról, a nyaralásról, vagy a család jogi védelméről.

Kérjük figyelmesen olvassa át a szerződési feltételeket, amelyeket az apró betűs záradékok mellőzésével, magyarázó ábrák, táblázatok alkalmazásával reményeink szerint érthetőbbé, átláthatóbbá sikerült tennünk. A személyesebb megszólítás érdekében jelen feltételekben a biztosítási szolgáltatásra jogosult Biztosítottat esetenként Önnek, a biztosítási szerződést megkötő ügyfelünket Szerződőnek hívjuk.

Természetesen, ha kérdéseire nem találja meg a választ ebben a füzetben, keresse bizalommal biztosításközvetítőjét, hívja telefonos ügyfélszolgálatunkat **(06-40/200-250)** vagy tekintse meg internetes oldalunkat **(www.general.hu)!**

Tisztelettel:

Generali-Providencia Biztosító Zrt.

Tartalomjegyzék

A) A Generali-Providencia Biztosító Zrt. ügyféltájékoztatója	4
B) Mely vagyontárgyak biztosítottak?	8
C) Milyen veszélyekre és károkra terjed ki a biztosítás?	12
D) Milyen költségeket vállal át a biztosító?	35
E) Mikor kezdődik, mikor ér véget a biztosítás?	36
F) Mi a biztosítási összeg és az értékkövetés?	38
G) Mi az alubiztosítás és hogyan kerülhető el?	39
H) Hogyan állapítja meg a biztosító a szolgáltatás mértékét?	40
I) Milyen módon lehet fizetni a biztosítási díjat?	45
J) Kik a biztosítás szereplői, alanyai? Kinek a részére történik a kárfizetés?	46
K) Hol és mely vagyontárgyakra érvényes a biztosítás?	47
L) Melyek a biztosítással kapcsolatos kötelezettségek?	48
M) Mit kell tennie a káresemény bekövetkezésekor?	49
N) Melyek az általános kizárások, mentesülések?	52
O) Milyen legyen a lakás védelme?	54
P) Miben nyújt segítséget a jogvédelem-biztosítás?	60
R) Milyen szolgáltatásokat nyújt önnek a Mestervonal-24 és a Temetési segítség?	66
S) Mire vállal garanciát a biztosító a Garancia plusz biztosítás keretében?	67
T) Milyen esetekben vehető igénybe az autóségély biztosítás?	71
U) Időjárás biztosítás általános feltételei	74
V) Milyen biztonságot jelent az utasbiztosítás?	76
W) A Futrinka kisállat-biztosítás feltételei	79
X) A Smart biztosítás feltételei	84
Y) Záradékok	86
Z) Módozatok, csomagok, kockázatok	89
A Házőrző otthon- és életmód-biztosítás választható módozatai	hátsó borító

A) A Generali-Providencia Biztosító Zrt. ügyféltájékoztatója

Köszönjük bizalmát, hogy biztosítási szerződés megkötésére irányuló ajánlatával a Generali-Providencia Biztosító Zrt. társasághoz fordult.

Kérjük, szíveskedjék figyelmesen elolvasni alábbi tájékoztatónkat, amelyben bemutatjuk társaságunk főbb adatait, tájékoztatjuk a fogyasztói bejelentésekkel és panaszokkal foglalkozó szervezeti egységeinkről, felügyeleti szervünk megnevezéséről és székhelyéről, az ügyfélpanaszoknak – azok jellege szerint – a Pénzügyi Szervezetek Állami Felügyeletéhez, illetve a Pénzügyi Békéltető Testülethez való előterjesztésének a lehetőségéről, a bírói út igénybevételéről, valamint megismertetjük az adatvédelem és adatkezelés legfontosabb szabályaival.

Felsoroljuk továbbá azokat a szervezeteket, amelyek részére társaságunk az ügyfelek – biztosítási titkot képező – adatait a biztosítóról és a biztosítási tevékenységről szóló 2003. évi LX. törvény alapján kiadhatja.

Külön kitérünk a biztosítási ajánlat aláírása előtt szükséges leglényegesebb tudnivalókra, közöttük a személyes adatok kezelésére vonatkozó elvi és gyakorlati ismeretekre, amelyek birtokában a szerződéskötési szándékát kifejező jognyilatkozatát megfontoltan teheti meg. Megjelöljük a biztosítási szerződésre vonatkozó adózással kapcsolatos szabályokat.

Tájékoztatjuk, hogy a jelen ügyféltájékoztató a biztosítási szerződés részét képezi.

1. A Generali-Providencia Biztosító Zrt. – korábbi cégnevén: Generali-Providencia Biztosító Rt., majd Generali-Providencia Biztosító Zártkörűen Működő Részvénytársaság – a Providencia Osztrák-Magyar Biztosító Rt. és a Generali Budapest Biztosító Rt. egyesülésével jött létre 1999. évi április hó 30. napján. A társaság az ISVAP által vezetett olasz Biztosítói Csoportok Nyilvántartásában 26-os számon szereplő Generali Csoport-hoz tartozik.

A társaság alaptőkéje (jegyzett tőkéje): 4 500 000 000 Ft

A társaság székhelye: 1066 Budapest, Teréz krt. 42–44.

Cégjegyzékszám: 01-10-041305

Nyilvántartja: a Fővárosi Bíróság mint Cégbíróság

Fő tevékenységi köre: nem-életbiztosítás.

A társaság cégformája: részvénytársaság

Működési módja: zártkörű

Telefon: (36-1) 301-7100

A társaság egyedüli részvényese: Generali PPF Holding B.V.

Cégjegyzékszám: Amszterdami kereskedelmi Kamara nyilvántartásában 34275688

Székhelye: NL-1077 XX Amsterdam, Strawinskylaan 933.

2. A biztosítási szerződésével kapcsolatos kérdésével, problémájával forduljon bizalommal biztosításközvetítőjéhez, ügyfélszolgálati irodáinkhoz, Személybiztosítási Kompetencia Központjainkhoz, illetőleg a **TeleCenter** munkatársaihoz, akik a **(06-40) 200-250** kék számon készséggel állnak az Ön rendelkezésére.

Információt és támogató útmutatást – Online ügyfélszolgálat; Kapcsolatfelvétel – talál a **www.general.hu** címen is. Elektronikus ügyfélszolgálatunk esetleges üzemzavara idején a telefonos ügyfélszolgálatunk biztosítja az elérhetőséget.

Amennyiben munkatársaink segítő közreműködése ellenére sem sikerült felmerült problémáját megnyugtatóan rendezni, a **Generali-Providencia Biztosító Zrt. Ügyfélkapcsolati Divíziójánál** – 1066 Budapest, Teréz krt. 42–44.

– szóban (személyesen) vagy írásban (személyesen vagy más által átadott irat útján, avagy postai úton, továbbá a **(06-1) 452-3927** telefax számon, vagy a **general@general.hu** elektronikus levelezési címen) élhet bejelentéssel, illetőleg a társaságunk magatartására, tevékenységére vagy mulasztására vonatkozó panaszát a fenti módokon és elérhetőségi címeken közölheti. Szóbeli panaszát személyesen valamennyi, a személyes ügyfélfogadásra nyitva álló ügyfélszolgálati irodánkban, minden munkanapon 8 órától 16 óráig teheti meg. A telefonon közölt szóbeli panasz megtételére pedig ugyancsak minden munkanapon 8 órától 16 óráig, illetőleg legalább a hét egy munkanapján 8 órától 20 óráig biztosítunk lehetőséget. Társaságunk panaszkezelési eljárásával, a panaszkezelési módjával és a panaszkezelési nyilvántartás vezetésével kapcsolatos további részletes információkat megtalálja a honlapunkon illetőleg az ügyfélszolgálati irodáinknál kihelyezett panaszkezelési szabályzatunkban.

3. A biztosító felügyeleti szerve a Pénzügyi Szervezetek Állami Felügyelete (a továbbiakban: PSZÁF vagy Felügyelet), amelynek székhelye: 1013 Budapest, Krisztina krt. 39., központi levelezési címe: 1534 Budapest, BKKP Pf. 777., központi telefonszáma: (36-1) 4899-100, központi faxszáma: (36-1) 4899-102, ügyfélszolgálati telefonszáma: (06-40) 203-776, e-mail címe: ugyfelszolgalat@pszaf.hu.

Felhívjuk a figyelmét a Felügyelet fogyasztóvédelmi honlapjára (www.pszaf.hu/fogyasztoknak), az ott elérhető tájékoztatókra és összehasonlítást segítő alkalmazásokra.

4. Társaságunk a PSZÁF által felügyelt tevékenység folytatására jogosult szervezet, amely tevékenységünk vonatkozásában fogyasztóvédelmi hatóságként a PSZÁF ellenőrzi
 - a fogyasztóval szemben tanúsítandó magatartásra vonatkozó kötelezettséget megállapító, a Pénzügyi Szervezetek Állami Felügyeletéről szóló 2010. évi CLVIII. törvényben meghatározott jogszabályokban előírt rendelkezéseknek,
 - a fogyasztókkal szembeni tisztességtelen kereskedelmi gyakorlat tilalmáról szóló 2008. évi XLVII. törvény rendelkezéseinek,
 - a gazdasági reklámtevékenység alapvető feltételeiről és egyes korlátairól szóló 2008. évi XLVIII. törvény rendelkezéseinek,
 - az elektronikus kereskedelmi szolgáltatások, valamint az információs társadalommal összefüggő szolgáltatások egyes kérdéseiről szóló 2001. évi CVIII. törvény rendelkezéseinek (a továbbiakban együttesen fogyasztóvédelmi rendelkezéseknek), továbbá
 - a pénzügyi fogyasztói jogvitával kapcsolatos kötelezettség betartását, és eljár e rendelkezések pénzügyi szervezet általi megsértése esetén (a továbbiakban fogyasztóvédelmi eljárás).

Tájékoztatjuk, hogy a fogyasztóvédelmi rendelkezések megsértése esetén a Felügyelet előtt fogyasztóvédelmi eljárás kezdeményezhető. A biztosítási szerződés létrejöttével, érvényességével, joghatásaival és megszűnésével, továbbá a szerződésszegéssel és joghatásaival kapcsolatos jogvitákban a Felügyeletnek nincs hatásköre eljárni.

A biztosítási szerződés megkötésével és teljesítésével kapcsolatos esetleges pénzügyi fogyasztói jogviták bírósági eljáráson kívüli rendezése érdekében írásban benyújtott kérel-

met terjeszthet elő a Pénzügyi Békéltető Testületnél (székhely: 1013 Budapest, Krisztina krt. 39.; levelezési címe: H-1525 Budapest BKKP Pf. 172.). A Testület eljárása megindításának feltétele, hogy a fogyasztó a biztosító társasággal közvetlenül megkísérelje a vitás ügy rendezését. A Pénzügyi Békéltető Testület működésével kapcsolatos egyéb lényeges információk (így a Testület eljárási szabályzata) megtalálhatóak a www.pszaf.hu/pbt honlapon. A permegelőző, konfliktuskezelő, vitarendezési eljárások közül – a Pénzügyi Békéltető Testületi eljáráson kívül – közvetítői eljárást is kezdeményezhet, a közvetítői tevékenységről szóló 2002. évi LV. törvény alapján.

A fogyasztó a biztosítási szerződésből eredő igényeit a fentiekben megjelölt alternatív vitarendezési módok mellőzésével bírói úton is érvényesítheti. A bíróság eljárására a Polgári perrendtartásról szóló 1952. évi III. törvény rendelkezései irányadóak.

5. Tájékoztatjuk, hogy a biztosító a feladatai ellátásához az ügyfelei azon biztosítási titkait jogosult kezelni, amelyek a biztosítási szerződéssel, létrejöttével, nyilvántartásával, a szolgáltatással összefüggnek. Az adatkezelés célja csak a biztosítási szerződés megkötéséhez, módosításához, állományban tartásához, a biztosítási szerződésből származó követelések megítéléséhez szükséges vagy a biztosítási törvényben meghatározott egyéb cél lehet. A biztosító ügyfelének minősül a szerződő, a biztosított, a kedvezményezett, a károsult, a biztosító szolgáltatására jogosult más személy; az adatvédelemre vonatkozó rendelkezések alkalmazásában ügyfél az is, aki a szerződésre ajánlatot tesz.

Biztosítási titok minden olyan – minősített adatot nem tartalmazó –, a biztosító, a viszontbiztosító, a biztosításközvetítő, a biztosítási szaktanácsadó rendelkezésére álló adat, amely a biztosító, a viszontbiztosító, a biztosításközvetítő, a biztosítási szaktanácsadó egyes ügyfeleinek (ideértve a károsultat is) személyi körülményeire, vagyoni helyzetére, illetve gazdálkodására vagy a biztosítóval, illetve a viszontbiztosítóval kötött szerződéseire vonatkozik.

Biztosítási titkot képeznek az alábbi adatok:

- a biztosító ügyfelének személyi adatai;
- a biztosított vagyontárgy és annak értéke;
- a biztosítási összeg;
- élet-, baleset-, betegség- és felelősségbiztosítási szerződés esetén az egészségi állapottal összefüggő adatok;
- a kifizetett biztosítási összeg mértéke és a kifizetés ideje;
- a biztosítási szerződéssel, létrejöttével, nyilvántartásával, a szolgáltatással összefüggő összes lényeges tény és körülmény.

6. A biztosító a személyes adatokat, továbbá az egészségügyi állapottal közvetlenül összefüggő, általa kezelt adatokat a biztosítási jogviszony fennállásának idején, valamint azon időtartam alatt kezelheti, ameddig a biztosítási jogviszonnyal kapcsolatban igény érvényesíthető. A biztosító a létre nem jött biztosítási szerződéssel kapcsolatos személyes adatokat addig kezelheti, ameddig a szerződés létrejöttének meghiúsulásával kapcsolatban igény érvényesíthető. Telefonon történő panaszkezelés esetén a biztosító a közötte és az ügyfél közötti telefonos kommunikációt hangfelvétellel rögzíti, és a hangfelvételt egy évig megőrzi. A biztosító köteles törölni minden olyan, ügyfeleivel, volt ügyfeleivel vagy létre nem jött szerződéssel kapcsolatos, az egészségügyi állapottal közvetlenül összefüggő adatot, amelynek kezelése esetében az adatkezelési cél megszűnt, vagy amelynek kezeléséhez az érintett hozzájárulása nem áll rendelkezésre, illetve amelynek kezeléséhez nincs törvényi jogalap.
7. Az információs önrendelkezési jogról és az információszabadságról szóló 2011. évi CXII. törvényben (a továbbiakban: Infotv.) foglaltaknak megfelelően tájékoztatjuk, hogy az adatkezelés az

Ön önkéntes hozzájárulásán alapul, amely hozzájárulását Ön a biztosítási ajánlattétellel adja meg. Az adatkezelés jogalapja a biztosítási tevékenységről szóló 2003. évi LX. törvény 155. §-a. A biztosítási szerződés végrehajtása érdekében a biztosító kezeli az ügyfelek személyes adatait (a továbbiakban „személyes adatok”). Az érintett ügyfél egészségi állapotával összefüggő adatokat a biztosító az egészségügyi és a hozzájuk kapcsolódó személyes adatok kezeléséről szóló 1997. évi XLVII. törvény rendelkezései szerint, kizárólag az érintett írásbeli hozzájárulásával kezelheti.

Adatfeldolgozási tevékenységet kizárólag erre irányuló megbízási szerződés alapján, kiszervezett tevékenység keretében jogosultak harmadik személyek végezni. Az ügyfél adatait kizárólag társaságunk erre feljogosított munkatársai, megbízott biztosításközvetítői, illetve a társaságunk részére külön szerződés keretében adatfeldolgozási- vagy kiszervezett tevékenységet végző személyek, szervezetek ismerhetik meg, a társaságunk által meghatározott terjedelemben és a tevékenységük végzéséhez szükséges mértékben. Az ügyfél adatait jogosultak megismerni továbbá mindazon személyek vagy szervezetek is, akikkel szemben társaságunknak a biztosítási titok megtartásának a kötelezettsége a 9. pont értelmében nem áll fenn.

A biztosító a Szerződő (biztosított) személyes adatait, erre vonatkozó és kifejezett írásbeli hozzájárulása nélkül csak a Bit. 153–161. § és 165. §-ában nevesített szervezeteknek továbbíthatja.

8. A biztosítási titok tekintetében, időbeli korlátozás nélkül – ha a törvény másként nem rendelkezik – titoktartási kötelezettség terheli a biztosító tulajdonosait, vezetőit, alkalmazottait és mindazokat, akik ahhoz a biztosítóval kapcsolatos tevékenységük során bármilyen módon hozzájutottak.

Biztosítási titok csak akkor adható ki harmadik személynek, ha

- a biztosító ügyfele vagy annak törvényes képviselője a kiszolgáltatható biztosítási titokkör pontosan megjelölve, erre vonatkozóan írásban felmentést ad,
- a biztosítókról és a biztosítási tevékenységről szóló 2003. évi LX. törvény 153–161. §-ában és 165. §-ában foglaltak alapján a titoktartási kötelezettség nem áll fenn.

9. A biztosítási titok megtartásának kötelezettsége nem áll fenn
 - a) a feladatkörében eljáró Felügyelettel,
 - b) a folyamatban lévő büntető eljárás keretében eljáró nyomozó hatósággal és ügyészséggel,
 - c) büntetőügyben, polgári ügyben, valamint a csődeljárás, illetve felszámolási eljárás ügyében eljáró bírósággal, továbbá a végrehajtási ügyben eljáró önálló bírósági végrehajtóval,
 - d) a hagyatéki ügyben eljáró közjegyzővel,
 - e) az adóhatósággal abban az esetben, ha adóügyben, az adóhatóság felhívására a biztosítót törvényben meghatározott körben nyilatkozattételi kötelezettség, illetve, ha a biztosítási szerződésből eredő kötelezettség alá eső kifizetésről törvényben meghatározott adatszolgáltatási kötelezettség terheli,
 - f) a feladatkörében eljáró nemzetbiztonsági szolgálattal,
 - g) a biztosítóval, biztosításközvetítővel, a szaktanácsadóval, a harmadik országbeli biztosító, független biztosításközvetítő vagy szaktanácsadó magyarországi képviselőjével, ezek érdekképviselői szervezeteivel, illetve a biztosítási, biztosításközvetítői, szaktanácsadói tevékenységgel kapcsolatos versenyfelügyeleti feladatkörében eljáró Gazdasági Versenyhivatallal,
 - h) a feladatkörében eljáró gyámhatósággal,
 - i) az egészségügyről szóló 1997. évi CLIV. törvényben jelölt egészségügyi hatósággal,
 - j) a külön törvényben meghatározott feltételek megléte esetén a titkosszolgálati eszközök alkalmazására, titkos információgyűjtésre felhatalmazott szervelet,

- k) a viszontbiztosítóval, valamint közös kockázatvállalás (együttbiztosítás) esetén a kockázatvállaló biztosítókkal,
- l) a biztosítási törvényben szabályozott adattovábbítások során átadott adatok tekintetében a kötvénynyilvántartást vezető kötvénynyilvántartó szervel,
- m) az állomány-átruházás keretében átadásra kerülő biztosítási szerződési állomány tekintetében az átvevő biztosítóval,
- n) a kárrendezéshez és a megtérítési igény érvényesítéséhez szükséges adatok tekintetében, továbbá ezek egymásközi átadásával kapcsolatban a Kártalanítási Számlát, illetve a Kártalanítási Alapot kezelő szervezettel, a Nemzeti Irodával, a levelezővel, az Információs Központtal, a Kártalanítási Szervezettel, kárrendezési megbízottal és a kárképviselővel, illetve a károkozóval, amennyiben az önrendelkezési jogával élve a közúti közlekedési balesetével kapcsolatos kárrendezés kárfelvételi jegyzőkönyvéből a balesetben érintett másik jármű javítási adataihoz kíván hozzáférni,
- o) a kiszervezett tevékenység végzéséhez szükséges adatok tekintetében a kiszervezett tevékenységet végzővel,
- p) fióktelep esetén – ha a magyar jogszabályok által támasztott követelményeket kielégítő adatkezelés feltételei minden egyes adatra nézve teljesülnek, valamint a harmadik országbeli biztosító székhelye szerinti állam rendelkezik a magyar jogszabályok által támasztott követelményeket kielégítő adatvédelmi jogszabállyal – a harmadik országbeli biztosítóval, biztosításközvetítővel, szaktanácsadóval,
- q) a feladatkörében eljáró alapvető jogok biztosával,
- r) a feladatkörében eljáró Nemzeti Adatvédelmi és Információs szabadság Hatósággal
- s) a bonus-malus rendszer, az abba való besorolás, illetve a káresetek igazolásának részletes szabályairól szóló rendeletben meghatározott kártörténeti adata és bonus-malus besorolásra nézve a rendeletben szabályozott esetekben a biztosítóval

szemben, ha az a)–j), n) és s) pontban megjelölt szerv vagy személy írásbeli megkereséssel fordul hozzá, amely tartalmazza az ügyfél nevét vagy a biztosítási szerződés megjelölését, a kért adatok fajtáját, az adatkérés célját és jogalapját, azzal, hogy a k), l), m), p), q) és r) pontban megjelölt szerv vagy személy kizárólag a kért adatok fajtáját, az adatkérés célját és jogalapját köteles megjelölni. A cél és jogalap igazolásának minősül az adat megismerésére jogosító jogszabályi rendelkezés megjelölése is.

A biztosítási titoktartási kötelezettség az eljárás keretén kívül a fentebb meghatározott szervek alkalmazottaira is kiterjed.

A biztosító a nyomozó hatóság, a nemzetbiztonsági szolgálat és az ügyészség írásbeli megkeresésére akkor is köteles haladéktalanul tájékoztatást adni, ha adat merül fel arra, hogy a biztosítási ügylet a Büntető Törvénykönyvről szóló 1978. évi IV. törvényben foglaltak szerinti

- a) kábítószerral visszaéléssel,
- b) terrorcselekménnyel,
- c) robbanóanyaggal vagy robbantószerrel visszaéléssel,
- d) lőfegyverrel vagy lőszerrel visszaéléssel,
- e) pénzmosással,
- f) bünszövetségben vagy bünszervezetben elkövetett bűncselekménnyel van összefüggésben.

A biztosító a nyomozó hatóságot a „halaszthatatlan intézkedés” jelzéssel ellátott, külön jogszabályban előírt ügyési jóváhagyást nélkülöző megkeresésére is köteles tájékoztatni az általa kezelt, az adott üggyel összefüggő, biztosítási titoknak minősülő adatokról.

A biztosítási titok megtartásának kötelezettsége nem áll fenn abban az esetben, ha a biztosító az Európai Unió által elrendelt pénzügyi és vagyoni korlátozó intézkedések végrehajtásáról szóló törvényben meghatározott bejelentési kötelezettségének tesz eleget.

A biztosítási titok megtartásának kötelezettsége nem áll fenn továbbá abban az esetben sem, ha a magyar bűnüldöző szerv, illetőleg a pénzügyi információs egységként működő hatóság – a pénzmosás és a terrorizmus finanszírozása megelőzéséről és megakadályozásáról szóló 2007. évi CXXXVI. törvényben meghatározott feladatkörében eljárva, vagy nemzetközi kötelezettségvállalás alapján külföldi bűnüldöző szerv, illetőleg külföldi Pénzügyi Információs Egység írásbeli megkeresése teljesítése céljából – írásban kér biztosítási titoknak minősülő adatot a biztosítótól, amennyiben a megkeresés tartalmazza a külföldi adatkérő által aláírt titoktartási záradékot.

- 10. Nem jelenti a biztosítási titok sérelmét
 - az olyan összesített adatok szolgáltatása, amelyekből az egyes ügyfelek személye vagy üzleti adata nem állapítható meg,
 - fióktelep esetében a külföldi székhelyű vállalkozás székhelye (főirodája szerinti felügyeleti hatóság számára a felügyeleti tevékenységhez szükséges adattovábbítás, ha az megfelel a külföldi és a magyar felügyeleti hatóság közötti megállapodásban foglaltaknak,
 - a jogalkotás megalapozása és a hatásvizsgálatok elvégzése céljából a miniszter részére személyes adatnak nem minősülő adatok átadása,
 - az összevont alapú felügyeletre és a kiegészítő felügyeletre vonatkozó törvényi rendelkezések teljesítése érdekében történő adatátadás.

- 11. Tagállami biztosítóhoz vagy tagállami adatfeldolgozó szervezethez (tagállami adatkezelő) történő adattovábbítást úgy kell tekinteni, mintha Magyarország területén belüli adattovábbításról volna szó.

- 12. Az érintett ügyfél kérelmére társaságunk köteles tájékoztatást adni az ügyfél részére az általa kezelt, illetve az általa megbízott adatfeldolgozó által feldolgozott, az érintett ügyfél adatairól, azok forrásáról, az adatkezelés céljáról, jogalapjáról, időtartamáról, az adatfeldolgozó nevééről, címéről, és az adatkezeléssel összefüggő tevékenységéről, továbbá – az ügyfél személyes adatainak a továbbítása esetén – az adattovábbítás jogalapjáról és címzettjéről. Törvény az adattovábbításról való tájékoztatást kizárhatja illetve korlátozhatja.

Az érintett ügyfél kérheti személyes adatainak helyesbítését, továbbá – a jogszabályban elrendelt adatkezelések kivételével – adatainak a zárolását és törlését. Társaságunk az érintett ügyfél által kezdeményezett adathelyesbítéseket a nyilvántartásaiban köteles átvezetni.

Az érintett ügyfél az Infotv-ben meghatározott esetekben tiltakozhat személyes adatainak a kezelése ellen. A tiltakozást társaságunk legfeljebb 15 napon belül megvizsgálja és írásban tájékoztatja az ügyfelet a döntéséről. Amennyiben az érintett ügyfél a döntéssel nem ért egyet, vagy a biztosító a fenti határidőt elmulasztja, úgy az ügyfél a döntés közlésétől, illetve a határidő utolsó napjától számított 30 napon belül jogosult bírósághoz fordulni.

A Nemzeti Adatvédelmi és Információs szabadság Hatóságnál (1125 Budapest, Szilágyi Erzsébet fasor 22/c) az érintett ügyfél jogosult bejelentéssel élni, amennyiben észleli, hogy személyes adatai kezelésével kapcsolatban jogsérelem következett be, vagy annak közvetlen veszélye fennáll.

Az elhunyt személlyel kapcsolatba hozható adatok tekintetében az érintett jogait az elhunyt örököse, illetve a biztosítási szerződésben nevesített jogosult is gyakorolhatja.

- 13. Adózási tudnivalók
Adómentes az élet- és nyugdíjbiztosításból származó biztosítói kifizetés, ha az haláleseti, baleseti, vagy betegségi szolgáltatás,

illetve nyugdíjbiztosítási szerződés esetében a harmadik év fordulónapját követően nyújtott szolgáltatás. Az adómentes jövedelmet a magánszemélynek az adóbevallásában nem kell szerepeltetnie.

Kamatjövedelem biztosítási szerződéshez kapcsolódóan élet- vagy nyugdíjbiztosítás lejáratú szolgáltatásából, visszavásárlásából vagy részleges visszavásárlásából származhat. Kamatjövedelemtől akkor beszélhetünk, ha a szerződésből származó kifizetés összege meghaladja az ugyanazon szerződéshez kapcsolódó magánszemély által befizetett díj(ak), illetve a kifizető által fizetett adókötelesnek minősülő (adózott) díj(ak) együttes összegét. Részleges visszavásárlás esetén a visszavásárlás arányában vehető figyelembe a befizetett díj. A kamatadó mértéke 16%. A kamatadót a biztosító a kifizetésből levonja, és megfizeti az adóhatóságnak. Ha kamatadó nem terheli a kifizetést, vagy a kamatadó levonása megtörtént, akkor a magánszemélynek az adóbevallásában nem kell szerepeltetnie ezt a jövedelmet. A kifizetést követően a biztosító igazolást állít ki a levont kamatadóról a magánszemély szerződő részére, szükség esetén felhívja figyelmét adóbevallási kötelezettségére. A biztosításból származó kamatjövedelem 50 százalékkal csökkenthető, ha a kifizetés a szerződés megkötésének 5. fordulónapját követően történik, és a kifizetéssel a szerződés megszűnik, vagy a 4 évnél régebben, de 6 évnél nem régebben befizetett díjak és hozamok terhére történő kifizetés esetén, ha a szerződés a kifizetéssel nem szűnik meg. A kamatjövedelem 100 százalékkal csökkenthető, ha a kifizetés a szerződés megkötésének 10. fordulónapját követően történik, és kifizetéssel a szerződés megszűnik, vagy a 6 évnél régebben befizetett díjak és hozamok terhére történő kifizetés esetén, ha a szerződés a kifizetéssel nem szűnik meg.

Egyéb jövedelem keletkezik, ha a magánszemély Szerződőként olyan teljes életre szóló (élethosszig tartó), kockázati életbiztosítást vásárol vissza, amelynek díját – részben vagy egészben más személy (ide nem értve a más magánszemélyt) fizette, és a kifizető által fizetett díj adómentesnek minősült. Ebben az esetben ugyanúgy kell a jövedelmet meghatározni, mint a kamatjövedelemnél. A biztosító ilyen esetben a hatályos rendelkezések szerint a kifizetésből levonja a személyi jövedelemadó-előleget és azt befizeti az adóhatóságnak. A levont adóelőlegről a biztosító igazolást állít ki a magánszemély részére. A magánszemélynek e jövedelmet egyéb jövedelem jogcímen szerepeltetnie kell az adóbevallásában. Ezen egyéb

jövedelem után százalékos egészségügyi-hozzájárulás (Eho) fizetési kötelezettség is keletkezik, amelyet a biztosító köteles megfizetni az adóhatóságnak. A biztosító – biztosítási feltételekben rendelkezve erről – ezt a költségét érvényesíti a biztosítás pénzalapjának terhére, és e költségre is tekintettel állapítja meg a magánszemély bruttó jövedelmét és a ténylegesen kifizethető összeget.

A fenti szabályok a jövőben megváltozhatnak, ezért felhívjuk szíves figyelmét arra, hogy saját érdekében kövesse figyelemmel az adózási szabályok jövőbeli változásait, így különösen a személyi jövedelemadóról szóló törvény, az egészségügyi hozzájárulásról szóló törvény, valamint az adózás rendjéről szóló törvény rendelkezéseit.

14. Felhívjuk szíves figyelmét, hogy a biztosító a biztosítási szerződésből eredő kötelezettségével összefüggésben, a károsító eseményt megelőző állapot visszaállításához vagy a bekövetkezett kár következményeinek megszüntetéséhez szükséges, általános forgalmiadó-köteles szolgáltatás ellenértéke (anyag-, javítási, illetve helyreállítási költség) után az általános forgalmi adó összegének megfelelő összeg megtérítésére csak olyan számla alapján vállalhat kötelezettséget, illetve térítheti meg azt az arra jogosultnak, amelyen feltüntetik az általános forgalmi adó összegét, vagy amelyből annak összege kiszámítható.
15. A jognyilatkozatok csak írásban érvényesek. A Szerződő (biztosított) nyilatkozata csak akkor hatályos, ha az a biztosító valamely szervezeti egységének a tudomására jut.
16. A biztosítási szerződésre, amennyiben a felek másként nem állapodnak meg, vagy jogszabály eltérően nem rendelkezik, a magyar jog szabályai az irányadók.

A sikeres együttműködés reményében:



Erdős Mihály
elnök-vezérigazgató

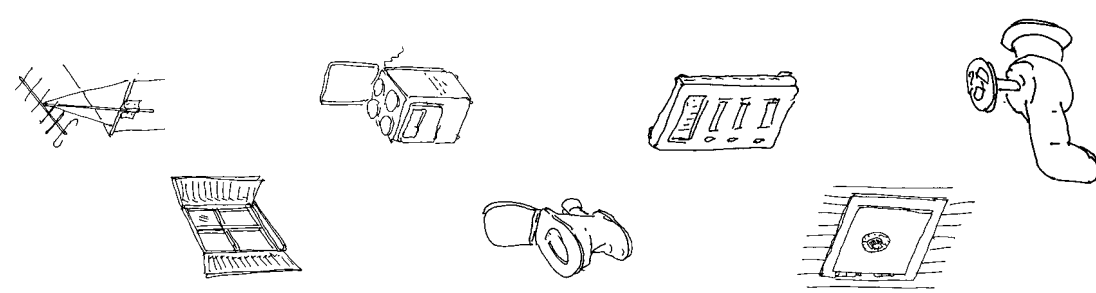

Hegedűs Anna
ügyvezető igazgató

B) Mely vagyontárgyak biztosítottak?

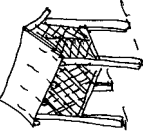
Az alább felsorolt vagyoncsoportok közül azok és olyan mértékben vannak biztosítva, amelyeket és amilyen biztosítási összegig Ön (vagy a Szerződő) a biztosítási ajánlaton megjelöl.

Biztosított vagyoncsoportok	Biztosított vagyontárgyak felsorolása	Nem biztosított, a biztosításból kizárt vagyontárgyak	Megjegyzés
<p>Lakóépület/lakás</p> 	<p>Biztosított vagyontárgyak felsorolása</p> <p>Épületnek minősülnek az épület feladatának ellátásához szükséges részei. Ide tartoznak az alábbiak:</p> <ul style="list-style-type: none"> az épülethez szilárdan rögzített és hozzáépített elemek, berendezések (szilárdan beépített válaszfalak és térelválasztók, a rögzített padló-, fal-, födém- és szegélyburkolatok, álmennyezetek, galériák, redőny, reluxa, egyéb árnyékolók elektromos mozgató berendezéseikkel együtt, kültéri antenna-berendezések, villámhárító, lépcsők és létrák, külső használatúak is); beépített szekrények rendeltetésüktől függetlenül, (pl.: konyhaszekrény, előszoba szekrény, stb.); épületbe szerkezetiileg beépített üvegezők; az épület villanszerelése a hozzá tartozó mérőműszerekkel, klímaberendezések, villanytűzhely, villanybojler, átfolyó üzemű elektromos vízmelegítők; az épület gázszerelése a hozzájuk tartozó mérőműszerekkel, gáztűzhelyek, gázkazánok, gázbojlerok és gázkonvektorok; az épület vízellátását és szennyvíz- és csapadékvíz elvezetését, valamint a fűtést szolgáló berendezések, a beépített klímaberendezések, a hozzájuk tartozó mérőműszerekkel, szerelvénnnyel, szivattyúkkal, szűrőberendezésekkel és tartozékokkal, egésszésgügyi berendezések, a WC, fürdő- és mosdóberendezések; felvonók; kaputelefon; személtedobó berendezések; védelmi berendezések, rács, riasztó, falba épített értéktároló; épületen kívüli építmények (pl. kerítés, kapuk, támfal, derítő, gépkocsi bejáró, járda, úszómenedence a fedése nélkül); építés, átépítés, felújítás alatt álló épületek esetén a be nem épített építőanyagok, szerelvények, tartozékok. 	<p>Nem biztosított, a biztosításból kizárt vagyontárgyak</p> <p>Bérbe vett vagy bérbe adott, valamint nem állandóan lakott és/vagy nem lakóterületen fekvő épület/lakás csak abban az esetben biztosított, ha a biztosítási ajánlaton ezt a tényrt rögzítették.</p> <p>A biztosítás csak rendeltetészerűen használatba vett épületekre terjed ki. Építés, bővítés, átépítés alatt álló épületek, épületrészek csak a HB 58/A. záradék alkalmazásával biztosítottak.</p> <p>Nem épületeknek, hanem ingóságoknak minősülnek az egyéb elektromos fogyasztó berendezések, készülékek és világítótestek az egyéb gázfogyasztó készülékek.</p>	<p>Megjegyzés</p> <p>Épület az olyan szerkezetiileg önálló építmény, amely a környező külső tértől épületszerkezetekkel részben vagy egészben elválasztott teret alkot és ezzel az állandó vagy az időszakos tartózkodás, illetve használat feltételeit biztosítja.</p> <p>Építmény az olyan ingatlan jellegű műszaki alkotás, amely a talajjal való egybeépítés, alapozás révén jött létre, a talajtól csak anyagaira, szerkezeteire való szétbontás útján távolítható el, ezáltal azonban eredeti rendeltetésének megfelelő használatra alkalmatlanná válik.</p> <p>Saját használatban van az épület/lakás, ha abban a tulajdonos és/vagy annak közeli hozzátartozója, illetve a haszonélvező lakik. Bérbe vett, illetve bérbe adott az épület/lakás, ha abban vagy annak egy részében nemcsak a tulajdonos és/vagy annak közeli hozzátartozója, illetve nemcsak a haszonélvező lakik.</p> <p>Közeli hozzátartozó: a házastárs, a bejegyzett élettárs, az egyeneságbeli rokon, az örökbefogadott, a mostoha- és neveltgyermek, az örökbefogadó-, a mostoha- és a nevelőszülő, valamint a testvér; hozzátartozó továbbá: az élettárs, az egyeneságbeli rokon házastárs, bejegyzett élettárs, a jegyes, a házastárs, a bejegyzett élettárs egyeneságbeli rokona és testvére, valamint a testvér házastársa, bejegyzett élettársa.</p>

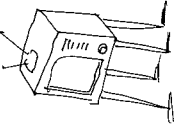
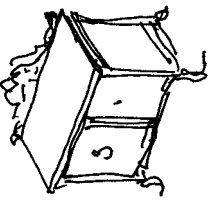
Biztosított vagyoncsoportok	Biztosított vagyontárgyak felsorolása	Nem biztosított, a biztosításból kizárt vagyontárgyak	Megjegyzés
Lakóépület/lakás (folytatás)	<p>Ide tartozik</p> <ul style="list-style-type: none"> a lakóépülettől különálló nem lakáscélú épület (meléképület, garázs, szerszámos kamra, ól, terménytároló, stb); a lakóházhoz hozzáépített vagy a lakóházban lévő nem lakáscélú helyiség (garázs, nyárkonyha, szerszámos kamra); a többlakásos lakóépületben található saját tulajdonú pincehelyiség, tároló, garázs. 		<p>Nem állandóan lakott épületnek minősül az az épület (lakás, családi ház, nyaraló), amelyben nem laknak élettelszerűen, állandó jelleggel.</p> <p>Amennyiben a biztosított más lakóingatlan is élettelszerűen használatban van, úgy a biztosított ingatlan nem minősül állandóan lakottnak. Lakóterületek minősül az Országos Településrendezési és Építési Követelmények (OTÉK) besorolása szerinti lakó- vagy vegyes terület. Nem minősül lakóterületnek az OTÉK besorolása alapján lakó- vagy vegyes területen kívüli összes terület (üdülőterület, mezőgazdasági terület, stb.).</p>
Nem lakóhelyiség 	<p>Általános háztartási ingóság mindazon vagyontárgyak összessége, melyek egy háztartásban általában előfordulnak, a biztosítottak személyes használatára, fogyasztására szolgálnak, mint pl.:</p> <ul style="list-style-type: none"> berendezési tárgyak: bútorok, szőnyegek, függönyök, világítótestek; híradástechnikai készülékek, hobbi eszközök (pl. sportfelszerelés, kerékpár, stb.) 250 eFt egyedi érték alatti; ruházat; személygépkocsi-, motorkerékpár tartozékok (pl. gumiabroncs, csomagtartó, stb.) maximum az általános háztartási ingóság vagyoncsoport biztosítási összegének 10%-áig; növénykultúrák, állatállomány, betárolt termés, takarmány, maximum az általános háztartási ingóság vagyoncsoport biztosítási összegének 10%-áig. minden egyéb ingóság, ami nem minősül épületnek, műtérképnek, nagy értékű ingóságnak, ékszemek, drágakőnek, készpénznek, értékpapírnak, vállalkozói tulajdonnak. 		
Általános háztartási ingóság 		<p>Nem biztosítottak:</p> <ul style="list-style-type: none"> a légi-, vízi- és motoros járművek, lakókocsik, utánfutók; okmányok (kivéve személyi okmányok), kéziratok, tervek és dokumentációk, adathordozókon tárolt információk, szoftverek; a biztosított helyiségeken kívül, a szabadban, illetve nem lezárt helyiségben (pl. erkély, külső folyosó, kert stb.) tárolt ingóságok; hobby állatok, ló, nem saját fogyasztásra tartott haszonállatok; nyaralóban, nem állandóan lakott épületben, nem lakóhelyiségben tárolt nagy értékű ingóság, műtérkek, ékszemek, drágakövek, készpénz, értékpapír. 	<p>A Kertes ház csomag keretében biztosíthatók a szabadban tárolt vagyontárgyak.</p>

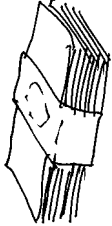
Biztosított vagyoncsoportok	Biztosított vagyontárgyak felsorolása	Nem biztosított, a biztosításból kizárt vagyontárgyak	Megjegyzés
<p>Nagy értékű ingóság</p> 	<ul style="list-style-type: none"> • 250.000 Ft egyedi értéket meghaladó: valódi szőrme, híradástechnikai, szórakoztató elektronikai, optikai készülékek (pl.: televízió, kamera, hifi, számítógép konfiguráció, stb.), hangszerek, hobbi eszközök (pl. sportfelszerelés, kerékpár, stb.), óra; nemesfém óra; • engedélyhez kötött vadász- és önvédelmi fegyverek. 	<p>Nem biztosítottak:</p> <ul style="list-style-type: none"> • a légi-, vízi- és motoros járművek, lakócsók, utánfutók; • okmányok (kivéve személyi okmányok), kéziratok, tervek és dokumentációk, adathordozókon tárolt információk, szoftverek; • a biztosított helyiségeken kívül, a szabadban, illetve nem lezárt helyiségben (pl. erkély, külső folyosó, kert stb.) tárolt ingóságok; • hobbi állatok, ló, nem saját fogyasztásra tartott haszonállatok; • nyaralóban, nem állandóan lakott épületben, nem lakóhelyiségben tárolt nagy értékű ingóság, műértékek, ékszerek, drágakövek, készpénz, értékpapír. 	<p>Képzőművészeti és iparművészeti tárgyak: minden olyan ingóság, amely nem gyári sokszorosítással készül, a példányszáma korlátozott és színvonalát tekintve műalkotásnak nevezhető.</p> <p>A műértékek biztosításával kapcsolatos kötelezettségekről kérjük olvassa el az L) fejezetben leírtakat is!</p>
<p>Műértékek</p> 	<p>Képzőművészeti és iparművészeti tárgyak, gyűjtemények:</p> <ul style="list-style-type: none"> • festmény (olaj, pastel, akvarell, vegyestechnika stb.); • eredeti és számozott sokszorosított grafika, metszet, stb.; • szobor, plakett, érem (jelzett kis széria); • zsúrizett művészeti; • márkajellel ellátott, kézzel festett porcelán; • régiségnek számító népművészeti és jelzett kerámia; • festett, csiszolt és fújt üveg, ólomkristály; • ezüstből készült használati- és dísztárgy; • fém-ötvösmunkák; • bútor (stíl, régiség, egyedi, stb.); • kézi csomózású vagy szövött szőnyeg; • dísz órák; • könyvritkaság; • faragott tárgyak; • egyéb alapanyagú dísztárgy; • gyűjtemény (bélyeg, numizmatika, stb.) 	<p>Képzőművészeti és iparművészeti tárgyak: minden olyan ingóság, amely nem gyári sokszorosítással készül, a példányszáma korlátozott és színvonalát tekintve műalkotásnak nevezhető.</p> <p>A műértékek biztosításával kapcsolatos kötelezettségekről kérjük olvassa el az L) fejezetben leírtakat is!</p>	<p>Az ékszerek biztosításával kapcsolatos kötelezettségekről kérjük olvassa el az L) fejezetben leírtakat is! Amennyiben ékszereket értéktárolóban helyez el, kérjük a HB 02. záradékban leírtakat vegye figyelembe!</p>
<p>Ékszerek, drágakövek</p> 	<ul style="list-style-type: none"> • fémmel ellátott, nemesfém-ből gépi vagy kézi megmunkálással készült ékszer; • foglalt és foglalatlan csiszolt drágakövek; • tenyészített és valódi gyöngy. 	<p>Képzőművészeti és iparművészeti tárgyak: minden olyan ingóság, amely nem gyári sokszorosítással készül, a példányszáma korlátozott és színvonalát tekintve műalkotásnak nevezhető.</p> <p>A műértékek biztosításával kapcsolatos kötelezettségekről kérjük olvassa el az L) fejezetben leírtakat is!</p>	<p>Az ékszerek biztosításával kapcsolatos kötelezettségekről kérjük olvassa el az L) fejezetben leírtakat is! Amennyiben ékszereket értéktárolóban helyez el, kérjük a HB 02. záradékban leírtakat vegye figyelembe!</p>
<p>Készpénz, értékpapír</p> 	<ul style="list-style-type: none"> • belföldi fizetőeszköz, valamint Magyar Nemzeti Bank által jegyzett valuta; • értékpapírok, betétkönyvek. 	<p>Képzőművészeti és iparművészeti tárgyak: minden olyan ingóság, amely nem gyári sokszorosítással készül, a példányszáma korlátozott és színvonalát tekintve műalkotásnak nevezhető.</p> <p>A műértékek biztosításával kapcsolatos kötelezettségekről kérjük olvassa el az L) fejezetben leírtakat is!</p>	<p>Az ékszerek biztosításával kapcsolatos kötelezettségekről kérjük olvassa el az L) fejezetben leírtakat is! Amennyiben ékszereket értéktárolóban helyez el, kérjük a HB 02. záradékban leírtakat vegye figyelembe!</p>

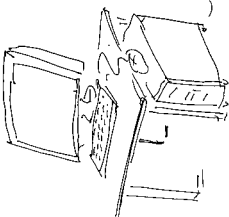
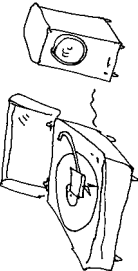



Biztosított vagyonsoportok	Biztosított vagyontárgyak felsorolása	Nem biztosított, a biztosításból kizárt vagyontárgyak	Megjegyzés
<p>Vállalkozói tulajdonban lévő vagyontárgyak</p> 	<p>Annak a biztosítási ajánlatban biztosítottként megjelölt vállalkozásnak a tulajdonában lévő vagyontárgyak, amelynek a biztosított személy vagy azzal együtt élő biztosított családtagja tulajdonosa és/vagy alkalmazottja.</p> <p>A vállalkozói vagyontárgyak csak abban az esetben biztosítottak, ha a biztosított lakóépület/lakás állandóan lakott.</p>	<p>Vállalkozói tulajdonban lévő vagyontárgyak közül nem biztosítottak:</p> <ul style="list-style-type: none"> • ékszerek minősülő vagyontárgyak, gépiárművek, • készpénz, értékpapír. • a nem biztosított vállalkozói tevékenységek végzéséhez szükséges vagyontárgyak (lásd megjegyzés). 	<p>A Háziorzó otthon- és életmód-biztosítás keretében nem biztosított vállalkozói tevékenységek: asztalosműhely, lakatosműhely, restaurátor, régiség kereskedelem, iparművészeti bolt, ne-mesfémek, drágakövek, igazgyöngyök feldolgozása és kereskedelme, belyeg- és érmekezeskedés; autókereskedés, autópia-c, autóbontó, dohány- és tra-automata üzemeltetés, cipőbolt, gépkölsönző, elektronikai, számítástechnikai cikkek kereskedelme, javítása, összeszerelése, foto- és optikai cikkek kereskedelme, fotóstúdió, műterem, filmkészítés, kép és hang stúdió, hangszer készítése, javítása, kereskedelme, videoteleka, hanglemez, kazetta kereskedelem, szűcs és szőrmeáru, szeszfőzde, koc-szűcs, italkereskedés, büfje, bisztró, hulladék kereskedelem, fegyverkereskedés.</p>
<p>Idegen vagyontárgyak</p> 	<p>Bérelt, kölcsönvett, vagy vendégek tulajdonában álló vagyontárgyakra kiterjed a biztosítási fedezet 50 eFt értékhatárig.</p>		
<p>Minden ingóság vagyonsoport</p>	<p>Bérlő tulajdonában álló ingóságok csak abban az esetben biztosítottak, ha a biztosítási ajánlaton a lakóépület/lakás bérbé vétele megjelölésre került.</p>		

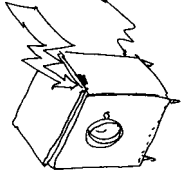

C) Milyen veszélyekre és károkra terjed ki a biztosítás?

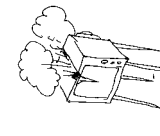

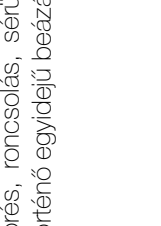
Az alább felsorolt veszélyek közül a biztosítási ajánlaton megjelölt módozat (tartalma az Z) fejezetben található) szerinti biztosítási veszélyekkel kapcsolatban felmerült károkra terjed ki a kockázatviselés, ha bekövetkezésük az Ön szempontjából véletlen, váratlan és előre nem látható. Biztosítási eseménynek a biztosított vagyontárgyak megrongálódása, értékcsökkenése, megsemmisülése, el tulajdonítása minősül, ha a bekövetkezésük valamely biztosított veszélynemmel közvetlen okozati összefüggésben áll és a káresemény a szerződés hatálya alatt következett be. Biztosított következményi kármak minősül, ha a biztosított vagyontárgyak megrongálódása, értékcsökkenése, megsemmisülése valamely biztosított veszélynemmel ok-okozati összefüggésben van és amelynek elhárítása öntől ésszerű határidőn belül nem volt elvárható. Az alábbi táblázatban feltüntetett kizárásokon (kockázatviselésből kizárt eseményeken) túlmenően az általános kizárásokat és mentesüléseket az N) fejezet tartalmazza.

1. Alap kockázatok

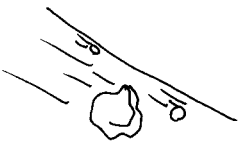
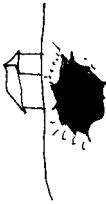
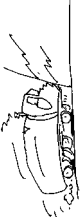
Biztosított veszélyek	Biztosított veszélyek leírása	Nem biztosított veszélyek, kizárások	Megjegyzés
 <p>Tűz</p>	<p>Tűznek minősül az öntápláló lánggal való égés, amely nem rendeltetészerű tűztérben keletkezik, vagy ott keletkezik, de azt elhagyja és saját erőből továbbterjedni képes.</p> <p>Biztosítási esemény például az is, ha az elektromos készülékekben létrejövő túlfeszültség miatt keletkező és továbbterjedő tűz más vagyontárgyakat károsít.</p>	<p>Nem biztosított,</p> <ul style="list-style-type: none"> ha a vagyontárgy olyan tűz következtében károsodik, amely önerejéből nem képes tovaterjedni (pl. cigarettaparázs, izzó széndarab vagy világító-, fűtőtest közelében elhelyezett vagyontárgy perzselődése, stb.); tűz, füst vagy hő hatásának van kitéve (pl. vasalás, szárítás, sütés, főzés, stb. közben szín- és alakváltozás következik be); öngyulladás következik be; kéményrepedés és egyéb tűzkár nélküli füst- és koromszennyeződés; ha a biztosított helyiségekben „A” vagy „B” tűzveszélyességi osztályba tartozó tűz- vagy robbanásveszélyes anyagot háztartási célú alkalmazást meghaladó mennyiségben tárolnak. 	<p>A tűzkár nélküli füst- és koromszennyeződés károk a villám és füst kiegészítő csomag keretében biztosíthatók.</p>
<p>Villámcsapás</p> 	<p>Villámcsapás az a kár, amely:</p> <ul style="list-style-type: none"> a biztosított vagyontárgyba közvetlenül becsapódó villám vagy gömbvillám pusztító ereje vagy hőhatása következtében keletkezik. 		

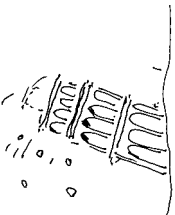
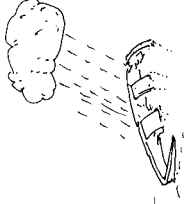

Biztosított veszélyek	Biztosított veszélyek leírása	Nem biztosított veszélyek, kizárások	Megjegyzés
Robbanás 	<p>Robbanáskárok valamely gázok, porok vagy gőzök terjeszkedési törekvésén alapuló, hirtelen lezajló erő-megnyilvánulási folyamata által okozott roncsolási kár tekinthető. Valamely tartály (kazán, csővezeték stb.) robbanásáról csak akkor beszélhetünk, ha annak falában olyan méretű folytonossági hiány keletkezik, hogy a tartályon belüli és kívüli nyomáskülönbség hirtelen kiegyenlítődésére kerül sor.</p>	<p>A biztosító nem téríti:</p> <ul style="list-style-type: none"> a tartály/készülék cseréjének, illetve helyreállításának költségeit, ha a robbanás a tartály/készülék műszaki hibájára vagy karbantartási hiányosságára vezethető vissza; a repülőgépek hangrobbanása; a környezetnél alacsonyabb nyomású zárt tartály összeroppanása miatt bekövetkező károkat; ha a biztosított helyiségekben „A” vagy „B” tűzveszélyességi osztályba tartozó tűz- vagy robbanásveszélyes anyagot háztartási célú alkalmazást meghaladó mennyiségben tárolnak. 	
Vihar 	<p>Viharkárok minősül az a kár, amelyet a 15 m/s (54 km/h) küszöbértéket elérő, vagy azt meghaladó sebességű, időjárás miatti légmozgások (vihar), vagy e légmozgások által elsodort tárgyak a biztosított vagyontárgyakban okoznak a kockázatviselés helyén.</p> <p>Viharkárok minősül továbbá a vihar által megbontott nyílászárakon, tetőhéjazaton keresztül a viharral egy időben történő beázás is.</p>	<p>A biztosító nem téríti meg a helyiségen belüli légáramlás (huzat) miatt keletkezett károkat.</p>	
Jégverés 	<p>Jégszemek formájában lehulló csapadék által a biztosított vagyontárgyakban okozott törés, roncsolás, sérülés, valamint a jégverés által megbontott tetőn történő egyidejű beázás.</p>		
Hónymás 	<p>Nagy mennyiségben felgyülemelő hó és jég statikus nyomása által és az olvadáskor lecsúszó hótömeg által a biztosított épületben, építményben okozott kár.</p> <p>Megtéríti a biztosító azokat a károkat is, amelyeket a biztosított épületekbe a hónymás által megromgált tetőn keresztül a biztosítási eseménnyel egyidejűleg beömlő csapadék a biztosított vagyontárgyakban okoz.</p>		

Biztosított veszélyek	Biztosított veszélyek leírása	Nem biztosított veszélyek, kizárások	Megjegyzés
<p>Sziklaomlás, kőomlás, földcsuszamlás</p> 	<p>Azok a károk, amelyeket a lehulló (elmozduló) szikladarabok, kőzetdarabok, illetve földtörmeg a biztosított vagyontárgyakban okoznak.</p>	<p>Nem téríti meg a biztosító:</p> <ul style="list-style-type: none"> tudatos emberi tevékenység következményeként (ásványi anyagok feltárása, alagútépítés stb.) fellépő károkat; az épületek, építmények alatti feltöltések ülepedése, illetve az alapok alatti talajsüllyedés miatt keletkezett károkat; azt a kárt, amely azért következik be, mert a védelműl szolgáló támfal tervezési vagy kivitelezési hiba, vagy elavultsága miatt nem megfelelő vagy a támfal karbantartásában mulasztás történt, illetve nem létesítettek támfalat, pedig a terep statikai viszonyai szükségessé tették volna. 	
<p>Ismeretlen építmény és üreg beomlása</p> 	<p>Azok a károk, amelyeket a természetes egyensúlyi állapot – külső erőhatás miatti – megszűnése következtében egy ismeretlen üreg hirtelen bekövetkező beomlása a biztosított vagyontárgyakban okoz.</p>		<p>Ismeretlen üreg az, amely az építési engedélyben nem szerepel vagy a hatóságok által nincs feltárva.</p>
<p>Ismeretlen jármű ütközése</p> 	<p>Az a kár, amelyet az ismeretlen jármű, illetve annak rakományja a biztosított vagyontárggyal való ütközéssel okoz.</p>	<p>Nem minősül ismeretlen járműnek, amely az Ön tudomásával és beleegyezésével közlelji meg a biztosított épületet/építményt.</p>	
<p>Légi jármű ütközése</p> 	<p>Személyzet által irányított légi jármű egészségének, részeinek vagy rakományának ütközése vagy lezuhanása, ide értve ezen események miatti oltás, mentés, bontás vagy kiürítés során keletkezett károkat is.</p>		

Biztosított veszélyek	Biztosított veszélyek leírása	Nem biztosított veszélyek, kizárások	Megjegyzés
<p>Idegen tárgyak rádőlése</p> 	<p>Megtéríti a biztosító azt a kárt, amelyet a jelen szerződésben nem biztosított, a kockázatviselés helyén kívüli található idegen tárgy rádőléssel okoz a kockázatviselés helyén a biztosított vagyontárgyakban.</p>		
<p>Felhőszakadás</p> 	<p>Azok a károk, amelyeket a felhőszakadásból eredő, talajszinten áramló nagy mennyiségű víz rombolással, elöntéssel – ide értve az elvezető rendszerek elégtelenné válása miatti elöntést is – a biztosított vagyontárgyakban okoz.</p>	<p>A biztosító nem téríti meg:</p> <ul style="list-style-type: none"> • az elöntés nélküli átmedvesedés vagy felázás miatt keletkező károkat; • a felhőszakadás miatti belvíz, talajvíz által okozott károkat. 	<p>A felhőszakadás akkor minősül biztosítási eseménynek, ha a kockázatviselési helyen lehullott csapadék 20 perc alatt mért mennyiségéből számított átlagos intenzitás mértéke a 0,5 mm/perc értéket elérte, illetve meghaladta, vagy 24 óra alatt a 30 mm-t elérte, illetve meghaladta.</p>
<p>Árvíz</p> 	<p>Árvíz biztosítási eseménynek minősül, ha az állandó vagy időszakos jellegű természetes vagy mesterséges felszíni folyók, állóvizek, továbbá az azokba nyílt torkolattal csatlakozó csatornák, tavak átlagos vízszintje az időjárási körülmények miatt oly mértékben megemelkedik, hogy a kiáradó víz az árvíz szempontjából védettnek, mentesítettnek minősített területen fekvő kockázatviselés helyén a biztosított vagyontárgyakban kárt okoz.</p>	<p>A biztosító nem téríti meg:</p> <ul style="list-style-type: none"> • a kockázatviselési hely szempontjából területileg illetékes Vízügyi Igazgatási Hatóságok kár időpontjában hatályos besorolása szerint nagyvízi medernek, hullámtérnek, nyílt árternek, vízjárta területeknek minősülő helyen belüli be-következő árvízkárokat, továbbá • a talajvíz átlagos szintjének megemelkedése; • a belvíz; <p>miatt keletkező károkat.</p>	<p>Nagyvízi meder: a vízfolyást, vagy álvízet magában foglaló terület, amelyet az árvíz levonulása során a víz rendszeresen elborít. A nagyvízi meder területét a mértékadó árvízszint, vagy az eddig előfordult legnagyobb árvízszint közül a magasabb jelöli ki. A nagyvízi meder rendeltetése a mederből kilepő árvizek és a jég levezetése.</p> <p>Hullámtér: a folyók, vízfolyások partvonalára és az elsőrendű árvízvédelmi műnek minősített árvízvédelmi töltés (fal) közötti terület.</p> <p>Nyílt árter: a folyók és egyéb vízfolyások melletti olyan területek (völgyek), amelyek védelmére nem épült árvízvédelmi töltés, és így azokat a mederből kilepő víz szabadon elöntheti.</p> <p>Vízjárta területek: időszakosan elöntésre kerülő, vagy vízzel telített talajú területek, így különösen:</p>

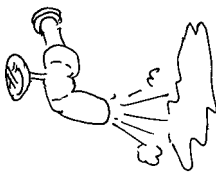
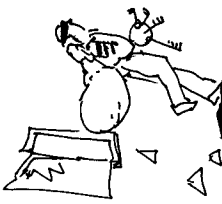
Biztosított veszélyek	Biztosított veszélyek leírása	Nem biztosított veszélyek, kizárások	Megjegyzés
<p>Árvíz (folytatás)</p> 			<ul style="list-style-type: none"> a síkvidéki erek, semlyékek, vagyis az olyan terepmélyedések, amelyek a területet érintő vízszabályozás, vízrendezés előtt rendszeresen, a szabályozást követően pedig időszakosan vízzel borítottak, a természetes állóvizek feltöltődése során kialakult vizenyős, mocsaras területek, amelyek felületének túlnyomó részét növényzet borítja, de a talaj tartósan vízzel telített, a dombvidéki patakok, állandó vagy időszakos vízfolyások, völgyek, vízmosások által érintett olyan területek, amelyekre az időszakos elöntés jellemző, a folyók elhagyott „ősmedrei”, vagyis a folyókat kísérő, a jelenlegi medertől távolabb elhelyezkedő olyan vonulatok, terepmélyedések, amelyek eredete (származása) a folyó egykori medrére vezethető vissza. <p>Árvízvédelmi mű: az elsőrendű, másodrendű, harmadrendű árvízvédelmi vízlétesítmény, valamint annak műtárgya, tartozéka, járulékos létesítménye, amely a védvonal védcőképeségét, rendeltetés-szerű használatát biztosítja, illetve szolgálja.</p> <p>Mentesített árter: a folyók és egyéb vízfolyások melletti olyan területek (völgyek), amelyek védelmére elsőrendű árvízvédelmi műnek minősített árvízvédelmi töltés épült;</p>

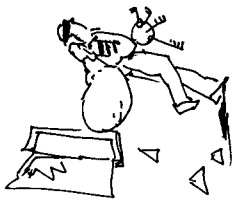
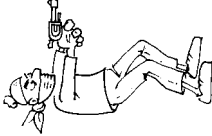
Biztosított veszélyek	Biztosított veszélyek leírása	Nem biztosított veszélyek, kizárások	Megjegyzés
<p>Földrengés</p> 	<p>Az a kár, amelyet a kockázatviselés helyén az MSK-64 skála ötös fokozatát elérő földrengés okoz.</p>		<p>Az adott földrengés epicentrumától számított 100 km-es körzetben kívül eső kockázatviselési helyek esetében a biztosító – az egyéb feltételek fennállása mellett – csak abban az esetben teljesít szolgáltatást, amennyiben a Szerződő, vagy biztosított hitelt érdemlően igazolja, hogy az adott kockázatviselés helyén a földrengés intenzitása elérte az MSK-64 skála szerinti ötös fokozatot.</p>
<p>Vizkár</p> 	<p>Azon károk, amelyeket az épület külső határoló falába beépített vagy azon belül lévő, valamint a biztosított telken a talajszint alatt elhelyezkedő használati, csapadék, szennyvíz vezetékek, a csatlakozó melegvíz-szolgáltató és központi fűtés rendszerek, klímaberendezések, valamint az ezekhez csatlakozó tartozékok, szerelvények és készülékek meghibásodása, törése, repedése, kilyukadása, dugulása, tömítési hibái miatt kiáramló folyadék vagy gőz, valamint a nyitva hagyott vízcsapból, akváriumból kiáramló víz a biztosított vagyontárgyakban okoz.</p> <p>A biztosító megteríti a biztosítottat terhelő alábbi költségeket, amennyiben a biztosított vagyontárgy károsodott:</p> <ul style="list-style-type: none"> • a biztosított csövek kárhelyének felkutatására fordított költségeket, • a fagy miatti csőtörés esetén a vízcsövek felolvasztására és a technológiailag indokolt mértékű helyreállításra fordított költségeket, • törés, repedés, dugulás esetén a technológiailag indokolt mértékű helyreállítást és a technológiailag indokolt mértékű vezetékszakasz cseréjének költségeit. 	<p>A biztosító nem téríti meg:</p> <ul style="list-style-type: none"> • a fakorhadás, gombásodás, penészesedés formájában jelentkező károkat; • a talajvíz, árvíz vagy más időjárási hatásokból keletkező víz vagy az ezek miatti összegyűlt víz által okozott károkat; • a kiömlő folyadék értékét; • a biztosított vezetékekhez csatlakozó tartozékok, szerelvények és készülékek (pl.: csaptelepek, vízmérők, vízirtatólyok, kazánok, fűtőtestek (kivéve padlófűtések fűtőkábele), bojlerok, háztartási gépek, WC csésze, mosdókagyló, kád, stb.) javításának, pótlásának költségeit még akkor sem, ha azok a felújítás vagy a helyreállítás során keletkeztek. 	<p>A csőtörés miatt kiömlő víz veszteségre az Otthon csomag keretében belül köthető biztosítás.</p>
<p>Betöréses lopás</p> 	<p>Biztosítási eseménynek az minősül, ha az elkövető a biztosított vagyontárgyat úgy tulajdonítja el, hogy a biztosított és lezárt helyiségekbe:</p> <ol style="list-style-type: none"> erőszakos módon (nyílászárók be- vagy feltörésével, fal, födém vagy tető kibontásával, illetve ezekhez hasonló módon) betört, behatolt; álkulccsal, záruk felnyitására alkalmas idegen eszköz használatával jutott be; <p>Amennyiben a behatolás tényét szemrevételezéssel nem lehet egyértelműen megállapítani, az idegen eszköz használatát független igazságügyi zsázkértőnek kell igazolni.</p>		<p>A vagyontárgyak biztosítását betöréses lopás, rablás, rongálás kockázatok esetén a biztosító az O) fejezetben szabályozott védelmi előírások mellett vállalja. A biztosító a károk megfizetését a káresemény bekövetkezésekor meglévő, a kárengedezés során rögzített tényleges betörésvédelmi szintnek megfelelő, az O) fejezetben meghatározott és rögzített limittegg vállalja.</p>

Biztosított veszélyek	Biztosított veszélyek leírása	Nem biztosított veszélyek, kizárások	Megjegyzés
<p>Betöréses lopás (folytatás)</p> 	<p>c) eredeti kulccsal vagy másolt kulccsal jutott be úgy, hogy a kulcsokhoz az a)-b) pontokban meghatározott módon, azaz egy biztosított és lezárt helyiségbe történő betöréses lopás vagy rablás útján jutott.</p> <p>Biztosítási esemény a járószinttől számított legalább 3 m alsó párkány-magassággal rendelkező nyitva hagyott ablakon keresztüli történő behatolás is, amennyiben a lakásban otthon tartózkodnak.</p> <p>Az értéktárolókban (butorszéfben, páncél szekrényben, fali széfben, egyéb a biztosító által elfogadott tárolókban) lévő vagyontárgyak biztosítása esetében a betöréses lopás biztosítási esemény akkor valósul meg, ha a tárolót tartalmazó helyiségbe a elkövető az a)-c) pontokban foglalt módon jutott be és a szabályosan lezárt és rögzített tárolót:</p> <ul style="list-style-type: none"> • a biztosítási helyről eltulajdonította; • feltörte, illetve álkulccsal vagy más – nem a biztosított nyitás célját szolgáló eszközhöz – eszköz, szerszám segítségével nyitotta ki; • betöréses lopás vagy rablás útján megszerzett kulccsal nyitotta fel, ha a kulcs(ok)at az értéktároló helyeitől különálló, lezárt és állandóan lakott helyiségben vagy épületben tartották, vagy azokat az őrzésre jogosult személytől rabolták el és a biztosított vagyontárgy a fentiek következtében tűnt el. <p>Betöréses lopásnak minősül az is, ha az ingóságot lakásváltoztatás, költözés során a lezárt bútorszállító kocsiból – annak feltörése után – lopták el.</p>		<p>Helyiségnek az épület vagy melléképület minden oldalról szilárd anyagú szerkezettel körülfalazott önálló légtérű, meghatározott rendeltetésű részét tekintjük. Lezárt helyiség az a helyiség, amely az O) fejezetben található valamelyik védelmi szint előírásait teljesíti.</p>
<p>Rablás</p> 	<p>Rablásnak az minősül, ha az elkövető a biztosított vagyontárgyakat jogtalanul úgy szerzi meg, hogy e célból Ön vagy az épületben jogosan tartózkodó(k) ellen erőszakot, élet vagy testi épség ellen irányuló közvetlen fenyegetést alkalmaz, illetve őket öntudatlan vagy védekezésre képtelen állapotba helyezi.</p>		<p>Amennyiben a rablás a kockázatviselés helyén kívül történik a biztosító kockázatviselése Magyarországon területére terjed ki legfeljebb 200 000 Ft-ig.</p>
<p>Rongálás</p> 	<p>Az a szándékos károkozás melyet az elkövető(k) a kockázatviselés helyén betöréses lopás vagy annak kísérlete során okoz(nak) a biztosított vagyontárgyakban és az ingatlanban.</p>	<p>A biztosító nem téríti meg a vandalizmus károkat.</p>	<p>Vandalizmus kármak minősül a betöréses lopás vagy kísérlete nélküli szándékos károkozás. A szabadban tárolt vagyontárgyak vandalizmus káira a Kertes házas csomag keretében lehet biztosítást kötni.</p>

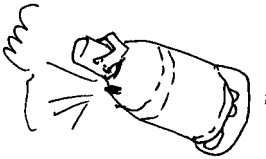
Biztosított veszélyek	Biztosított veszélyek leírása	Nem biztosított veszélyek, kizárások	Megjegyzés
<p>Biztosított veszélyek</p> <p>Üvegtörés</p> 	<p>Biztosítási eseménynek minősül a biztosított üvegekben keletkezett törés- vagy repedéskár.</p> <p>Az épületüveg általán keretében a biztosító kockázatviselése kiterjed:</p> <ul style="list-style-type: none"> az épületbe szerkezetileg beépített ajtók és ablakok, valamint az erkély, loggia és lépcsőház üvegeire, és az üvegezést helyettesítő polikarbonát vagy plexi felületeire legfeljebb 3 m²/tábla méretig, továbbá azon akadályok (védőrácsok, belső zárak és hasonlók, a nyílászáróra szerelt tárgyak) le- és visszaszerelési költségeire, amelyek az üvegpótlást lehetetlenné teszik. 	<p>A biztosító nem téríti meg:</p> <ul style="list-style-type: none"> az üveg felületén vagy annak diszitéseben (ideértve a fényvédő bevonatokat és fóliákat is) karcolással, kipattogzással (kagylótöréssel) keletkezett károkat; a biztosított üveg keretében (foglalatában) keletkezett károkat; a biztosítás megkötésekor már törött, repedt vagy toldott üvegekben keletkezett további károkat; taposóüvegekben, üvegből készült, üveget tartalmazó dísz- és használati tárgyakban, lámpatestek üvegezésében, neonokban és egyéb fényforrásokban keletkezett károkat; a különleges üvegek biztosítása kiegészítő kockázatnál felsorolt üvegezésekre; az épület átépítése miatt vagy idején keletkezett kárt, beleértve a biztosított üveg áthelyezése, változtatása során keletkező károkat (Építés-szerelés biztosítás keretében biztosítható); a kiegészítő kockázatok között felsorolt különleges üvegekre. <p>Amennyiben a szerződésben csak ingóságok vannak biztosítva, az üvegtörés kárnál felsorolt üvegezésekre nem terjed ki a biztosító kockázatviselése.</p>	<p>A sorozatkárok egy biztosítási eseménynek minősülnek. Sorozatkármak tekintendők az egyazon károkozó magatartásból, illetve okból eredő, valamint az azonos okra visszavezethető, de eltérő időpontokban bekövetkezett károk, ha az ok és okozat közötti összefüggés jogi, gazdasági vagy műszaki vonatkozásban fennáll.</p>
<p>Felelőségi káresemény</p> 	<p>Biztosítási eseménynek minősül az a káresemény, amelyért Ön, mint károkozó vagy mint károkozásért felelős személy a magyar jog szerint kártérítési kötelezettséggel tartozik a harmadik személyeknek okozott személysérülésekért, szerződésen kívüli okozott dologi károkokért, kizárólag az alább felsorolt magánemberi minőségében:</p> <ul style="list-style-type: none"> biztosított ingatlan tulajdonosa, bérője, használója, aki(ke)t az ajánlaton biztosítottként tüntettek fel, és aki(k) a Polgári Törvénykönyv. 352-353. §-ai alapján tartozik/nak felelősséggel a bekövetkezett kár vonatkozásában; fűtőolaj tárolója, gáztartály használója; elektromos háztartási berendezések üzemeltetője a kockázatviselési hely szerinti ingatlan területén; 	<p>Nem terjed ki a biztosítás:</p> <ul style="list-style-type: none"> arra a kárra, amit a biztosítottak egymásnak vagy hozzátartozóiknak okoztak; az olyan károk miatti kártérítési kötelezettségekre, amelyek az Ön jogszabályban meghatározott felelősségénél szigorúbb, szerződésben vagy egyoldalú nyilatkozatban vállalt helytállási kötelezettségen alapul; környezet szennyezésével kapcsolatos károokra; elmaradt vagyoni előnyre; 	<p>A sorozatkárok egy biztosítási eseménynek minősülnek. Sorozatkármak tekintendők az egyazon károkozó magatartásból, illetve okból eredő, valamint az azonos okra visszavezethető, de eltérő időpontokban bekövetkezett károk, ha az ok és okozat közötti összefüggés jogi, gazdasági vagy műszaki vonatkozásban fennáll.</p>

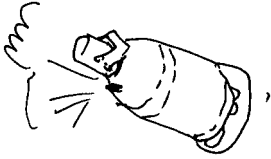
Biztosított veszélyek	Biztosított veszélyek leírása	Nem biztosított veszélyek, kizárások	Megjegyzés
<p>Felelőségi káresemény (folytatás)</p> 	<ul style="list-style-type: none"> • közúti balesetet előidéző gyalogos; • kerékpár, kerékszékek, kézi erővel működtetett szállítási eszközök használója; • nem motoros vízi járművek (kivéve vitorlás hajó) üzembentartója; • kisállattartó; • háztartási alkalmazottak munkáltatója, kivéve az alkalmazottnak okozott dologi károkat. 	<ul style="list-style-type: none"> • gépi erővel hajtott járművel okozott károkra; • fűnyíróval, fűkaszával gépjármű első szélvédőjében okozott kárra; • kutyák által okozott károkra (ébtartói felelősség biztosítás keretén belüli biztosítható). • hozzátartozónak okozott kárra • a biztosított tulajdonában lévő jogi személynek, illetve jogi személyiség nélküli egyéb szervezetnek okozott kárra a tulajdon százalékos arányában • arra a kárra ha a biztosított azonos károkozó körülményekkel vissza-térően okozott kárt, és a biztosító felhívása ellenére a károkozósi kö-rülményt nem szüntette meg, noha az megszüntethető lett volna; • arra a kárra, ha a biztosítottat a biztosító vagy harmadik személy írásban a biztosítási esemény bekövetkezésének lehetőségére figyelmeztette, és a kár ezután a szükséges intézkedés hiányában következett be; • a többletkárra, ha a biztosított – a biztosító felhívása ellenére – nem tett eleget kárenyhítési kötelezettségének; 	<p>A jelen biztosítási szerződés szempontjából kizártnak minősül a macska, a baromfi-félék, továbbá a hobbi-állatok, mint pl. az aranyhórszög, tengeri malac, fehér egér, fehér patkány, papagáj és egyéb madarak, teknősök, akváriumi halak, stb. A jelen biztosítási szerződés szempontjából nem minősülnek kizártnak és így nem terjed ki a biztosítási védelem az alábbi állatok tartóira: egzotikus állatok, mint pl. a kígyó-félék, krokodilok és alligátorok, mérges pókok, skorpiók, majmok, stb.</p>



2. Kiegészítő kockázatok

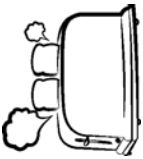
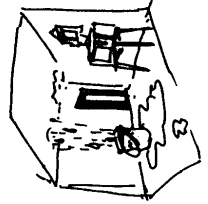
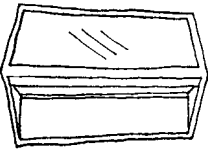

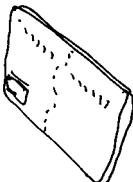
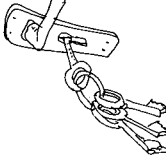
A kiegészítő kockázatok biztosítási összegeit és területi hatályát a Z) fejezet tartalmazza.

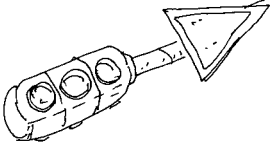
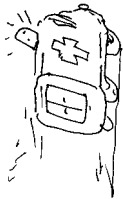

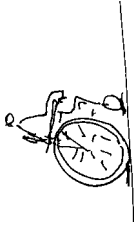
Biztosított veszélyek	Biztosított veszélyek leírása	Nem biztosított veszélyek, kizárások	Megjegyzés
<p>Villám és füstkár</p> 	<p>A biztosító megteríti a villámcsapás miatti túlfeszültség vagy indukció hatása által az elektromos gépekben, készülékekben és berendezésekben okozott károkat.</p> <p>Megteríti a biztosító a tűzkár nélküli füst- és koromszennyezés miatti károkat, amelyek hirtelen, előre nem látható módon keletkeztek.</p>	<p>A biztosítási fedezet kiterjed az épületbiztosítási rész nem tartalmazó szerződések esetében a füst- és koromszennyezés által károsított épületrészekre is.</p>	
<p>Beázás, kívülről érkező víz</p> 	<p>A biztosító megteríti a biztosított helyiség(ek)en belüli épületrészekben és a biztosítási helyiségeken belüli ingóságokban</p> <ul style="list-style-type: none"> • a lapos- és magastető-szerkezet, a függőleges falszerkezet és a nyílászárók szigetelési problémáiból eredő egyszerű csapadék beázás okozta károkat, • a kockázatviselés helyére kívülről érkező víz okozta károkat. <p>Ha a kár a tetőszigetelés, oldalszigetelés vagy tetőhéjalás ismétlődő hibájából ugyanazon helyen következett be, a biztosító kizárólag abban az esetben téríti meg a keletkezett kárt, ha az előzménykárt okozó hibát szakember javította ki, és az újabb meghibásodás a javítás igazolt időpontját követő egy éven túl történt.</p>	<p>Nem képezi a biztosítás tárgyát különösen a beázást előidéző ok megszüntetése (pl.: tetőjavítás, szigetelés) során felmerült költségek megterítése.</p> <p>A biztosító nem téríti meg a talajvíz és bevíz által okozott károkat.</p> <p>Építés, felújítás alatt álló épületek ideiglenes fedésének elégtelensége miatt keletkezett károk nincsenek biztosítva.</p>	<p>A biztosítási fedezet kiterjed az épületbiztosítási rész nem tartalmazó szerződések esetében a beázás által károsított épületrészekre is.</p>
<p>Különleges üvegek biztosítása</p> 	<p>Biztosítási eseménynek minősül a biztosított üvegekben keletkezett törés- vagy repedéskár.</p> <p>A különleges üvegek biztosítása keretében a biztosító kockázatviselése az alábbiakra terjed ki:</p> <ul style="list-style-type: none"> • 3 m² táblaméret feletti üvegek; • üvegtetők, növényházak, téllentek, veranda üvegezése; • bútorüveg, akváriumok, terráriumok, képek, festmények üvegezése, • üveg építőelemek (üvegtégla, üveg tetőcserep, copolit üvegek); • különleges kivitelezésű üvegek: tükrök (kivéve velenői tükrök), biztonsági; plexi- és akril, sawai marattott, homokfúvott üvegek, díszített és díszüvegezések, üvegkerámia főzőlapok, sütők, kandallók üvegezése, hűtők üvegpolca és tükröcsempék, hajlított üvegek; • biztonsági-, hő- és fényvédő fólia; • zuhanykabinok üvegezése. 	<p>A biztosító nem téríti meg az alapkockázatokhoz tartozó üvegtörés biztosítási esemény kizárásában leírt károkat.</p>	<p>A különleges üvegek törésáráira a biztosítás a Z) fejezetben megjelölt összeghatárig, illetve egyedi biztosítási összeg meghatározása esetén a biztosítási ajánlaton megjelölt összeghatárig terjed.</p>

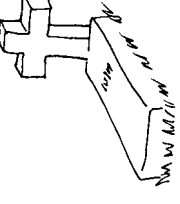

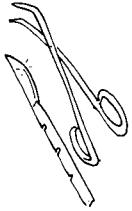

Biztosított veszélyek	Biztosított veszélyek leírása	Nem biztosított veszélyek, kizárások	Megjegyzés
<p>Fagyasztott élelmiszerek megromlása</p> 	<p>Megtérülnek azok a károk, amelyek a fagyasztószekrényben, mélyhűtőládában 0 °C hőmérséklet alatt tárolt élelmiszerek áramkimaradás következtében való megromlása miatt keletkeznek.</p>	<p>A biztosítás nem vonatkozik arra az esetre, ha az élelmiszerek megromlása a készülék műszaki hibájából vagy gondatlan használatából ered.</p>	
<p>Bankkártya és okmány elvesztése</p> 	<p>Kiterjed a biztosítási fedezet</p> <ul style="list-style-type: none"> Magyarország területén felügyeleti hatóság engedélyével működő banknál vezetett, az Ön saját lakossági forint vagy deviza számlájához tartozó bankkártya (MISA, EDC, ATM, stb.), hitelkártya területi hatály korlátozás nélküli elvesztése vagy eltulajdonítása miatti letiltási és újrabeszerezési igazolt költségeire, valamint az Ön elvesztett, eltulajdonított személyes okmányainak hivatalos dokumentumokkal, számlákkal igazolt pótlási költségeire. 	<p>A biztosítás nem fedezi az elvesztett vagy eltulajdonított kártyával való pénzfelvételeit vagy vásárlás miatt előálló veszteséget.</p>	
<p>Zárcsere költsége</p> 	<p>Kiterjed a biztosítási fedezet a biztosítottak által (ajánlaton felvett egy életközösségben élők) a biztosított lakás kulcsainak elvesztése vagy tőlük való eltulajdonítása esetén a kulcsokhoz tartozó zár cseréjének igazolt költségére.</p> <p>A biztosító biztosítási évenként csak egy biztosítási esemény vonatkozásában teljesít szolgáltatást.</p>		<p>Egy biztosítási évben bekövetkezett több biztosítási esemény bejelentése esetén a biztosító az időben korábban bekövetkezett biztosítási esemény vonatkozásában teljesít szolgáltatást</p>
<p>Baleset/közlekedési baleset fogalma</p>	<p>Valamennyi baleseti eredetű kockázat vonatkozásában:</p> <p>Baleset az a hirtelen fellépő, egyszeri, külső fizikai és/vagy kémiai behatás, amely a biztosítottat akaratától függetlenül a kockázatviselés tartama alatt éri, és amellyel összefüggésben a biztosított egészségkárosodást szenved, illetve amely a biztosított halálát okozza.</p> <p>Balesetnek minősül:</p> <p>a) a gyermekbénulás és a kullancscsípés következtében kialakuló agyburrok-, vagy/és agyvelőgyulladás, ha a betegséget szerológiai módszerrel megállapították, és az legkorábban 15 nappal a kockázatviselés kezdete után, legkésőbb pedig 15 nappal annak befejeződése után jelentkezik. A betegség kezdetének az a nap tekintendő, amikor a gyermekbénulásként vagy agyburrok- és/vagy agyvelőgyulladásként diagnosztizált betegséggel kapcsolatban először fordultak orvoshoz.</p>	<p>Nem minősül balesetnek:</p> <ul style="list-style-type: none"> az élő kórokozók (baktérium, vírus, protozoon) emberi vagy állati gazdaszervezetből (hordozó) emberi fogadószerzetbe jutása/juttatása (a továbbiakban együtt: átvitele) még abban az esetben sem, ha az átvitelt balesetszerű fizikális ok váltja ki. a foglalkozási betegség (ártalom), a biztosított öngyilkossága, öngyilkossági kísérlete, még abban az esetben sem, ha az a biztosított zavart tudatalapotaiban következett be. a csontok patológiás törései, a sokszor ismétlődő (habitális) ficam, 	

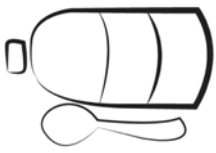
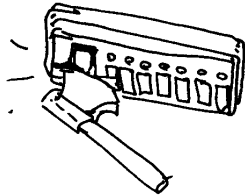

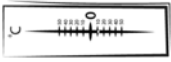

Biztosított veszélyek	Biztosított veszélyek leírása	Nem biztosított veszélyek, kizárások	Megjegyzés
<p>Baleset/közlekedési baleset fogalma (folytatás)</p> 	<p>b) a veszttség, ha a betegséget megállapították, és az legkorábban 60 nappal a kockázatviselés kezdete után, legkésőbb pedig 60 nappal annak befejeződése után jelentkezik.</p> <p>A betegség kezdetének az a nap tekintendő, amikor a vesztésgként diagnosztizált betegség miatt először fordultak orvoshoz, korábban 20 nappal a kockázatviselés kezdete után, legkésőbb pedig 20 nappal annak befejeződése után jelentkezik.</p> <p>A betegség kezdetének az a nap tekintendő, amikor a tetanusz-fertőzésként diagnosztizált betegség miatt először fordultak orvoshoz.</p> <p>Közlekedési balesetnek minősül a biztosítottat ért baleset abban az esetben, ha a biztosított gyalogosként, jármű vezetőjeként, vagy utasaként a baleset következtében meghal vagy maradandó egészségkárosodást szenved.</p> <p>A biztosítási esemény időpontja a baleset/közlekedési baleset időpontja.</p>	<ul style="list-style-type: none"> a porckorongív kialakulása kivéve, ha a porckorongív az egyébként ép porckorongot kívülről közvetlenül érő, egyszeri, extrém, mechanikus behatás következménye, a hasi sérv kialakulása kivéve, ha a hasi sérv az egyébként ép hasfalat kívülről közvetlenül érő, egyszeri, extrém, mechanikus behatás következménye, az ízületi porrok, szalagok, egyéb lágyrészek károsodása kivéve, ha a károsodás az egyébként ép ízületet kívülről közvetlenül érő, egyszeri, extrém, mechanikus behatás következménye. <p>Nem minősül közlekedési balesetnek:</p> <ul style="list-style-type: none"> a gyalogost érő olyan baleset, amelynek bekövetkeztében semmilyen mozgó jármű nem hatott közre, kerékpárost érő olyan baleset, amelyben más jármű, vagy gyalogos közlekedése nem hatott közre, a jármű utasát ért olyan baleset, amely nem a jármű, vagy más jármű haladásával, illetve megállásával összefüggésben következett be. 	<p>A biztosító szolgáltatásának leírása a H) fejezetben található.</p>
<p>Baleseti halál és közlekedési baleseti halál</p> 	<p>Biztosítási esemény az a baleset/közlekedési baleset, melynek következtében a biztosított a balesetet követő egy éven belül meghal.</p>		



Biztosított veszélyek	Biztosított veszélyek leírása	Nem biztosított veszélyek, kizárások	Megjegyzés
<p>Baleseti és közlekedési baleseti eredetű marandó egészségkárosodás</p> 	<p>Biztosítási esemény az a baleset/közlekedési baleset, melynek következtében a biztosított marandó egészségkárosodást szenved.</p> <p>Egészségkárosodásnak tekintendő az olyan testi és/vagy szellemi működőképesség-csökkenés, mely a szokásos életvitelt korlátozza. Marandó az egészségkárosodás akkor, ha az orvosilag kialakultnak, stabilnak tekinthető. A marandó egészségkárosodás megállapítása során a munkaképesség megváltozása, és/vagy a sporttevékenység abbahagyásának kényszere nem irányadó.</p>	<p>A baleset/közlekedési baleset következtében kialakuló hátrányos esztétikai következmények és egyéb (szociális, anyagi, stb.) hátrányok önmagukban nem képezhetik marandó egészségkárosodásra vonatkozó szolgáltatási igény alapját.</p>	<p>Ha az egészségkárosodás mértéke még folyamatosan változik, de a baleset/közlekedési baleset napjától számított 2 év eltelt, a biztosító orvosakértője megállapítja az igazolhatóan fennálló egészségkárosodás mértékét, melyet a biztosító a szolgáltatási kötelezettsége és a szolgáltatás mértéke szempontjából a baleset/közlekedési baleset következményeként kialakult marandó egészségkárosodásnak tekint.</p> <p>A biztosított marandó egészségkárosodásának fokát a biztosító orvosa a H) fejezetben található táblázat szerint határozza meg.</p>
<p>Baleseti égési sérülés</p> 	<p>Biztosítási esemény az a baleset, melynek következtében a biztosított égési sérülést szenved.</p>		<p>A biztosító szolgáltatásának leírása a H) fejezetben található.</p>
<p>Baleseti csonttörés</p> 	<p>Biztosítási esemény az a baleset, melynek következtében a biztosított csonttörést, csontrepedést szenved.</p>	<p>A fogtörés nem minősül csonttörésnek.</p>	<p>A biztosító szolgáltatásának leírása a H) fejezetben található.</p>
<p>Halálesi térítés</p> 	<p>Biztosítási esemény a biztosítottnak a kockázatviselés tartama alatt bekövetkező halála.</p>		<p>A biztosító szolgáltatásának leírása a H) fejezetben található.</p>



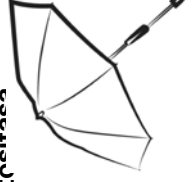

Biztosított veszélyek	Biztosított veszélyek leírása	Nem biztosított veszélyek, kizárások	Megjegyzés
<p>Műtéti térítés</p> 	<p>Biztosítási esemény az a kockázatviselés kezdetéhez képest előzmény nélküli váratlan betegség vagy baleset, melynek következtében a biztosított műtétre szorul, amennyiben az orvosilag szükséges.</p> <p>A biztosítási esemény időpontja a biztosított betegség miatti műtété esetén a műtét elvégzésének napja, a biztosított baleset miatti műtété esetén a baleset időpontja. A biztosító fenntartja magának a jogot, hogy a biztosítottnál a műtét indokoltságát és az egészségi állapotot a biztosító által megnevezett orvosokkal ellenőriztesse.</p>		<p>Műtétek tekintendők azok a biztosított által csoportba sorolt orvosi beavatkozások, melyek során az orvos szakmai szabályok megtartásával, az egészség megőrzésére, a betegségek gyógyítására, illetve következményeiknek mérséklésére irányuló szándékkal a kültakaró és/vagy a nyálkahártyák folytonosságát megsértik. A biztosító a műtétet súlyosságuk alapján csoportokba sorolja be.</p> <p>A biztosító szolgáltatásának leírása a H) fejezetben található.</p>
<p>Kórházi napi térítés</p> 	<p>Biztosítási esemény a kockázatviselés kezdetéhez képest előzmény nélküli váratlan betegség vagy baleset, melynek következtében a biztosított kórházi fekvőbeteg-ellátásban részesül, ha az orvosilag szükséges.</p> <p>Jelen biztosítás szempontjából kórházi fekvőbeteg-ellátásban részesül az a személy, akit orvosi ellátás igénybevétele céljából, a kórházba több napra szólan úgy vesznek fel, hogy a személy a kórházi felvétel és elbocsátás napja között minden éjszakát a kórházban töltsön az orvosi ellátással összefüggésben. A kórházi felvétel több napra szól, ha a kórházból való elbocsátás későbbi napon történik, mint a kórházi felvétel. A kórházi fekvőbeteg-ellátás esetén a biztosító szolgáltatása szempontjából a kórházi ellátás első napja a kórházi felvétel napja, a kórházi ellátás utolsó napja a kórházból történő elbocsátás napja.</p> <p>A biztosítási esemény időpontja a biztosított betegség miatti kórházi fekvőbeteg-ellátása esetén a kórházi ellátás első napja, a biztosított baleset miatti kórházi fekvőbeteg-ellátása esetén a baleset időpontja.</p> <p>A biztosító jogosult arra, hogy a biztosítottnál a gyógykezelés, az orvosi ellátás indokoltságát és az egészségi állapotot a biztosító által megnevezett orvosokkal ellenőriztesse.</p>	<p>Nem biztosítási esemény az olyan kórházi ápolás, amelyek célja nem a biztosított betegségének megállapítása, egészségi állapota romlásának megakadályozása és egészségének helyreállítása, így különösen a szűrővizsgálat, a szülőnek a gyermek miatti kórházban tartózkodása, a biztosítottnak a szülője ápolása miatti kórházban tartózkodása.</p>	<p>Jelen feltételek szempontjából kórháznak minősül a magyar tisztiorvosi és szakmai felügyelet által elismert, engedélyezett fekvőbeteg-ellátást nyújtó intézmény, amely állandó orvosi irányítás, felügyelet alatt áll.</p> <p>Jelen biztosítás szempontjából nem minősülnek kórháznak – még abban az esetben sem, ha azokban kórházi fekvőbeteg-ellátást végeznek – a szanatóriumok, rehabilitációs intézetek, gyógyfürdők, gyógyüdülők, elmebetegek gyógy- és gondozóintézetei, geriatríai ellátók, szociális otthonok, alkohol- és kábítószerelvonó intézmények, ápolási intézetek, egyéb „krónikus” fekvőbeteg-ellátást nyújtó intézetek, illetve kórházak fenti jellegű szolgáltatást nyújtó osztályai, osztályrészei feltéve, hogy a biztosított az osztály ezen jellegének megfelelő szolgáltatásban részesült.</p> <p>A biztosító szolgáltatásának leírása a H) fejezetben található.</p>



Biztosított veszélyek	Biztosított veszélyek leírása	Nem biztosított veszélyek, kizárások	Megjegyzés
Gyermek-betegségek 	<p>Biztosítási esemény – 0 és 14 év közötti biztosított gyermek esetében – az alább felsorolt, a kockázatviselés tartama alatt bekövetkező betegségek:</p> <ul style="list-style-type: none"> • skarlát • bárányhimlő • mumpsz • légvékservműtét • garatmandula-műtét <p>A biztosítási esemény időpontja a betegség diagnosztizálásának/műtét elvégzésének időpontja.</p>		<p>A biztosító szolgáltatásának leírása a H) fejezetben található.</p>
Szabadban tárolt vagyontárgyak biztosítása 	<p>Kiterjed a biztosítási fedezet</p> <ul style="list-style-type: none"> • a biztosított épülethez tartozó kaputelefon rendszer(ek) szemmel látható vandalizmus káraitra, amik a rendeltetészerű használatot lehetetlenné teszik; • a biztosított épület telkén belül telepített dísz- és haszonnövények vandalizmus káraitra és eltulajdonítására; • a biztosított ingatlanon elhelyezett, szabadon álló építmények (rögzített lámpatestek, padok, játszótéri gyerekjátékok) vandalizmus káraitra és eltulajdonítására; • a riasztórendszer, biztonsági kamera, elektromos kapuzmogató szerkezetek, bejárati ajtó vandalizmussal okozott káraitra és eltulajdonítására; • a lakóépület külső homlokzatán graffitit káros helyreállítására; • az épület falához rögzített antenna, csatorna rendszer, klímaberendezés vandalizmus káraitra, eltulajdonítására, • általános háztartási ingóságoknak minősülő vagyontárgyakban (kerti bútor, hintaágy, napernyő, grillsütő, kerti gyerekjáték, mobilmedence, napközben átmenetileg a lakáson kívül tartott kerékpár, babakocsi) az alapkockázatok, vandalizmus és eltulajdonítás miatti károokra. <p>A biztosító biztosítási évenként csak egy biztosítási esemény vonatkozásában teljesít szolgáltatást.</p>		<p>A növények, a biztosított ingatlan területén lévő építmények, az épület falához rögzített antenna, csatorna rendszer, klímaberendezés, az általános háztartási ingóságok vandalizmus és eltulajdonítási kárai minimum 150 cm magas kerítéssel ellátott és lezárt kertekben biztosítottak.</p> <p>Egy biztosítási évben bekövetkezett több biztosítási esemény bejelentése esetén a biztosító az időben korábban bekövetkezett biztosítási esemény vonatkozásában teljesít szolgáltatást.</p>
Dugulás elhárítás térítés 	<p>Megtéríti a biztosító a lakóépület vagy lakás határoló falain belüli lévő lefolyóvezetékek dugulásából származó hibák elhárítására fizetett költséget.</p> <p>A biztosító biztosítási évenként csak egy biztosítási esemény vonatkozásában teljesít szolgáltatást.</p>		<p>Egy biztosítási évben bekövetkezett több biztosítási esemény bejelentése esetén a biztosító az időben korábban bekövetkezett biztosítási esemény vonatkozásában teljesít szolgáltatást.</p>



Biztosított veszélyek	Biztosított veszélyek leírása	Nem biztosított veszélyek, kizárások	Megjegyzés
 Szolgáltatás kimaradás biztosítás 	<p>A biztosító megtéríti a közművelést végző szolgáltatók szolgáltatásának kimaradásából származó közvetlen és közvetett károkat. A biztosító a legalább 6 órát meghaladó, igazolt szolgáltatás kimaradás esetén téríti a biztosítási összeget naponta, egy biztosítási éven belül legfeljebb 10 napig.</p>		
 Vizvesztés térítés 	<p>A biztosító megtéríti a biztosított épületben vagy annak ingatlanán bekövetkezett csőtörés miatt elfolyt vezetékes víz igazolt értékét.</p>		
 Háziállat, termésveszteség biztosítás 	<p>A biztosító megtéríti a saját fogyasztásra tartott állatok és a lakóépület ingatlanán található haszonnövények tűz, vihar, jégverés általi elpusztulása, termésvesztesége miatti károkat.</p>		
 Kerti veszélytelenítés térítés 	<p>A biztosító megtéríti a vihar és jégverés után szükséges kerti veszélytelenítés (megrongálódott növények, növényi részek eltávolítása és elszállítása) költségeit.</p>		
 Sporteszköz biztosítás 	<p>Biztosítási esemény az általános háztartási ingóság vagyoncsoportba tartozó sporteszközök kockázatviselési helyen kívüli lopáskára. A biztosítás a következő eseményekre terjed ki:</p> <ul style="list-style-type: none"> • kijelölt kerékpártárolóhoz zárral rögzített kerékpárok lopása, • autóra felszerelt zárható kerékpár csomagtartóról való kerékpárlopás, • sí felszerelésnek a sielésre kijelölt területről (sípálya) az azt kiszolgáló egységből (pl. melegedő) és szálláshelyről történő lopása. <p>A biztosító biztosítási évenként csak egy biztosítási esemény vonatkozásában teljesít szolgáltatást.</p>	<p>Nem biztosítási esemény a kerékpár alkatrészeinek részlopás kára.</p>	<p>Egy biztosítási évben bekövetkezett több biztosítási esemény bejelentése esetén a biztosító az időben korábban bekövetkezett biztosítási esemény vonatkozásában teljesít szolgáltatást.</p>

Biztosított veszélyek	Biztosított veszélyek leírása	Nem biztosított veszélyek, kizárások	Megjegyzés
Sport csonttörés 	<p>Biztosítási esemény az a sportolás közben történt baleset, melynek következtében a biztosított csonttörést, csontrepedést szenved.</p> <p>A baleset meghatározása a baleset/közlekedési baleset fogalma részéről olvasható.</p>	<p>Nem biztosítási esemény a</p> <ul style="list-style-type: none"> szervezett kereteken belüli sporttevékenység során történt baleset; a veszélyes sporttevékenységből kifolyólag bekövetkezett baleset (lásd N) fejezet). <p>A fogtörés nem minősül csonttörésnek.</p>	<p>Megjegyzés</p>
Sport felelősség 	<p>Biztosítási eseménynek minősül az a káresemény, amelyért a biztosított, mint károkozó vagy mint károkozásért felelős személy a magyar jog szerint kártérítési kötelezettséggel tartozik a harmadik személyeknek okozott személysérülésekért, szerződésen kívül okozott ologi károkért sportolás, szabadidős tevékenység során.</p>	<p>Nem téríti meg a biztosító azokat a károkat, amelyeket</p> <ul style="list-style-type: none"> amelyeket a biztosítottak egymásnak vagy hozzátartozóiknak okoztak; szervezett kereteken belüli sporttevékenység során okoztak; lófegyverrel okoztak. 	<p>A sorozatkárok egy biztosítási eseménynek minősülnek. Sorozatkármak tekintendők az egyazon károkozó magatartásból, illetve okból eredő, valamint az azonos okra visszavezethető, de eltérő időpontokban bekövetkezett károk, ha az ok és okozat közötti összefüggés jogi, gazdasági vagy műszaki vonatkozásban fennáll.</p>
Besurranás, trükkös lánás 	<p>Biztosítási esemény a biztosított vagyontárgyak eltulajdonítása oly módon, hogy az elkövető</p> <ul style="list-style-type: none"> nyitva hagyott nyílászárón keresztül vagy a biztosított megtevesztésével, kitalált indokkal, jut be a biztosított lakóépületbe/lakásba, melyben otthon tartózkodnak. 		
Kórházi lopás 	<p>Biztosítási esemény a kórházi ellátása idején az általános háztartási ingóság vagyoncsoportba tartozó vagyontárgyakban keletkezett lopás.</p> <p>A biztosító biztosítási évenként csak egy biztosítási esemény vonatkozásában teljesít szolgáltatást.</p>		<p>Egy biztosítási évben bekövetkezett több biztosítási esemény bejelentése esetén a biztosító az időben korábban bekövetkezett biztosítási esemény vonatkozásában teljesít szolgáltatást.</p>
Üdülésre elvitt ingóság biztosítás 	<p>A biztosítási fedezet kiterjed a biztosított vagyontárgyakban az alapköccázatok, a villám- és füstkárr, a beázás, kívülről érkező víz kockázatok (lásd X) fejezet) biztosítási eseményeivel összefüggésben bekövetkezett, a biztosított üdülése alatt bekövetkezett károokra. A biztosítás az általános háztartási ingóság vagyoncsoportba tartozó vagyontárgyakban keletkezett károokra terjed ki.</p>		

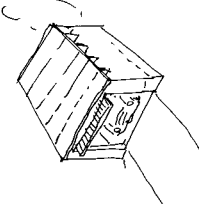
Biztosított veszélyek	Biztosított veszélyek leírása	Nem biztosított veszélyek, kizárások	Megjegyzés
<p>Sírkő sérülés biztosítás</p> 	<p>Kiterjed a biztosítási védelem az Ön tulajdonában, gondozásában lévő, Magyarországon területén elhelyezkedő az Ön közeli hozzátartozójának nyughelyéről szolgáló sírkövére, kriptájára. A biztosítási védelem az alapkövezatok között felsorolt tűz, villámcsapás, robbanás, vihar, jégverés, hónyomás, sziklaomlás, kőomlás, földcsuszamlás, ismeretlen jármű ütközése, légi jármű ütközése, idegen tárgyak rádőlése, felhőszakadás, árvíz, földrengés kockázatokra valamint vandálistus és lopás károkat terjed ki.</p> <p>A biztosító biztosítási évenként csak egy biztosítási esemény vonatkozásában teljesít szolgáltatást.</p>	<p>A 10.000 Ft alatti károkat nem terjed ki a biztosítás.</p>	<p>Egy biztosítási évben bekövetkezett több biztosítási esemény bejelentése esetén a biztosító az időben korábban bekövetkezett biztosítási esemény vonatkozásában teljesít szolgáltatást.</p>
<p>Sírkő felelősség</p> 	<p>Biztosítási eseménynek minősül az a káresemény, amelyért a biztosított, mint károkozó vagy mint károkozásért felelős személy a magyar jog szerint kártérítési kötelezettséggel tartozik a tulajdonában, gondozásában lévő, Magyarországon területén elhelyezkedő, a biztosított közeli hozzátartozójának nyughelyéről szolgáló sírköve, kriptája által a harmadik személyeknek okozott személysérülésekért, szerződésesen kívül okozott dologi károkért.</p>		
<p>Munkanélküliségi díjtávallalás</p> 	<p>Biztosítási eseménynek minősül, ha a biztosított legalább 6 hónapja fennálló folyamatos, megszakítás nélküli legalább heti 30 óras, határozatlan idejű magyarországi munkavégzésre irányuló jogviszonya a munkáltató rendes, vagy a biztosított munkavállaló azonnali hatályú (rendkívüli) felmondása miatt megszűnik, majd ezt követően a biztosítottat az illetékes magyar munkaügyi központ álláskeresőként nyilvántartásba veszi.</p> <p>Amennyiben a biztosítási esemény – a biztosított jelen feltételek szerinti munkanélkülivé válása – bekövetkezik, úgy a biztosító a biztosítás X. fejezetben rögzített időtartamra vonatkozó szolgáltatást az esedékes biztosítási díjba beszámítja.</p> <p>A biztosítási esemény bekövetkezésének időpontja a biztosítottnak az illetékes magyar munkaügyi központ által álláskeresőként történő nyilvántartásba vételének 31. napja.</p> <p>A biztosító a szerződés hatályba lépésétől számított 6 hónapos várakozási időt alkalmaz. A várakozási időn belüli bekövetkező biztosítási esemény kapcsán a biztosító nem nyújt szolgáltatást.</p>	<p>Nem minősül biztosítási eseménynek, ha a munkanélküliség az alábbiakkal összefüggésben következik be:</p> <ul style="list-style-type: none"> • amennyiben a biztosított olyan munkáltatóval állt munkavégzésre irányuló jogviszonyban, melyben a biztosított hozzátartozója irányítási/ellenőrzési/munkáltatói jogkörrel rendelkezik a jogviszony megszüntetés időpontjában, • a munkavégzésre irányuló jogviszonynak a próbaidő alatti bármely módon történő megszűnése. 	<p>A biztosítási szerződés tekintetében a 6 hónapos folyamatos munkavégzésre irányuló jogviszonyba nem számít bele a terheségi gyermekágyi segély, GYED, GYES ideje, a munkáltatói rendes felmondási tilalom időszaka, illetve az egybefüggően 60 napot meghaladó táppénz időszaka.</p> <p>A biztosító munkanélküliségi díjtávallalás szolgáltatása alatt Ön (vagy a Szerződő) a biztosítási díj növelését eredményező, vagy arra irányuló szerződésmódosítást nem kezdeményezhet, kivéve a szerződés évfordulójakor esedékes szerződési feltételek szerinti értékkövetést.</p>

Biztosított veszélyek	Biztosított veszélyek leírása	Nem biztosított veszélyek, kizárások	Megjegyzés
Munkanélküliségi díjtávallalás (folytatás)	<p>Várakozási időn belüli biztosítási eseménynek kell tekinteni azt a munkaviszony megszűnését is, amikor a munkavégzésre irányuló jogviszony megszüntetésére irányuló okirat a várakozási idő alatt kelt, függetlenül attól, hogy a munkaviszony tényleges megszűnésének időpontja a várakozási időn túl következik be, illetve az illetékes magyar munkaügyi központ a várakozási idő lejártát követően veszi Önt fel az álláskeresők nyilvántartásába.</p>		
Iskolai lopás 	<p>Biztosítási esemény a biztosított, 6–15 éves gyermek(ek) iskolai tartozódása idején és helyén bekövetkezett, általános háztartási ingóság vagy oncsoporthoz tartozó biztosított vagyontárgyakban keletkezett lopáskár.</p> <p>A biztosító biztosítási évenként csak egy biztosítási esemény vonatkozásában teljesít szolgáltatást.</p>		<p>Egy biztosítási évben bekövetkezett több biztosítási esemény bejelentése esetén a biztosító az időben korábban bekövetkezett biztosítási esemény vonatkozásában teljesít szolgáltatást.</p>
Gyerek felelősség 	<p>Biztosítási eseménynek minősül az a káresemény, amelyért Ön, mint a károsító gyermek gondozója a magyar jog szerint kártérítési kötelezettséggel tartozik a harmadik személyeknek okozott dologi károkat.</p>	<p>Nem minősül biztosítási eseménynek, ezért nem téríti meg a biztosító azokat a károkat, amelyekért a biztosított gyermek gondozója a magyar jog szerint kártérítési felelősséggel tartozik, amennyiben a biztosított gyermek ellen a szándékos károsító cselekménye miatt szabálysértési, vagy büntetőeljárás indult.</p>	
Napkollektor, napelem biztosítás 	<p>Biztosítási eseménynek minősül a biztosított lakóépülethez/lakáshoz tartozó az épületen vagy a biztosított telken elhelyezett, műszaki, hatósági és jogszabályi előírásoknak és szabványoknak megfelelően rögzített napkollektorok és napelemek bármely okból bekövetkező törése, valamint az ezekben vandalizmussal, eltulajdonítással okozott kár.</p>		<p>A napkollektorok, napelemek káraitra a biztosítás a Z) fejezetben megjelölt összeg határig, illetve egyedi biztosítási összeg meghatározása esetén a biztosítási ajánlaton megjelölt összeghatárig terjed.</p>
Hőszivattyú meghibásodás 	<p>Biztosítási eseménynek minősül a biztosított lakóépülethez/lakáshoz tartozó az épületen vagy a biztosított telken elhelyezett, a műszaki, hatósági és jogszabályi előírásoknak és szabványoknak megfelelően telepített és karbantartott hőszivattyú időjárási okokra visszavezethető meghibásodása, valamint az ezekben vandalizmussal, eltulajdonítással okozott kár.</p>		

Biztosított veszélyek	Biztosított veszélyek leírása	Nem biztosított veszélyek, kizárások	Megjegyzés
<p>Gépjárművek biztosítása</p> 	<p>Biztosítási eseménynek minősül a biztosított épülethez tartozó garázsban tárolt gépjárműben és abba utólag vagy gyárilag beépített alkatrészben, tartozékban tűz, robbanás, villámcsapás, vezetékes víz által okozott kár.</p>	<p>Nem fedezett esetek:</p> <ul style="list-style-type: none"> nem téríti a biztosító azon kárösszeget, amelyre vonatkozóan más biztosítási szerződés fedezetet nyújt (pl.: casco, bármely felelősségbiztosítás). Amennyiben a káreseményre casco biztosítás fedezetet nyújt, úgy a biztosító kizárólag a casco biztosítás alapján meg nem térült önrészesedés erejéig nyújt szolgáltatást; a biztosított gépjármű ellopásával, elrablásával, feltörésével, valamint e cselekményekkel vagy kíséretükkel összefüggésben keletkezett károk; tűz-, robbanáskár esetén nem térül azon gépjárműben keletkezett kár, amelyből hatóságilag igazolhatónak kiindult a tűz vagy robbanáskár; nem térjed ki a fedezet a gépjárművekben bekövetkezett mechanikai sérülésekre. 	<p>A biztosító szolgáltatása sérült gépjárművenként és káreseményenként az X) fejezetben megjelölt összeghatárig terjed. Amennyiben bármely biztosítótársaságnál érvényes casco biztosítással rendelkezik a károsult, a casco biztosítás alapján nem térülő önrészt megtéríti a biztosítás.</p>
<p>Ebtartói felelősség</p> 	<p>Biztosítási eseménynek minősül az a káresemény, amelyért Ön, mint károkozó vagy mint károkozásért felelős személy ebtartói minőségben a magyar jog szerint kártérítési kötelezettséggel tartozik a harmadik személyeknek okozott személyserülésekért, szerződésen kívül okozott dologi károkért.</p>	<p>Nem téríti meg a biztosító azokat a károkat,</p> <ul style="list-style-type: none"> amelyeket a biztosítottak egymásnak vagy hozzátartozóiknak okoztak; amelyeket staffordshire terrier, pit bull-terrier, staffordshire bullterrier és ezek különböző keresztezései, valamint a rottweiler fajtájú ebek okoztak; amelyeket vállalkozói minőségben (ebtenyésztő, állatpanzió, stb.) tartott kutya okozott; amelyek gépjárműben keletkeztek, úgy hogy a gépjármű és a károkozó biztosított eb közötti fizika érintkezés nem valósult meg. 	<p>A sorozatkárok egy biztosítási eseménynek minősülnek. Sorozatkármak tekintendők az egyazon károkozó magatartásból, illetve okból eredő, valamint az azonos okra visszavezethető, de eltérő időpontokban bekövetkezett károk, ha az ok és okozat közötti összefüggés jogi, gazdasági vagy műszaki vonatkozásban fennáll.</p>

Biztosított veszélyek	Biztosított veszélyek leírása	Nem biztosított veszélyek, kizárások
<p>Autó poggyász-biztosítás</p> 	<p>Biztosítási eseménynek minősül, amennyiben a személyi használatú vagyontárgyakat a gépjárműben üő biztosított személyektől elrabolják, vagy a gépjármű lezárt csomagtartójából (ennek hiányában a kalaptartó által elzárt részből), vagy a csukott kesztyűtartóból dolog elleni erőszakkal elloplják.</p>	<p>Nem téríti meg a biztosító az ékszer, kész-pénz, értékpapír, továbbá vállalkozói és idegen tulajdonban lévő vagyontárgy eltulajdonításával okozott károkat.</p>
<p>All risks fedezet</p> 	<p>A biztosító szolgáltatást nyújt azokra a biztosított vagyontárgyakra, amelyek egy – az alább szereplő és az N) fejezetben található általános kizárásokban nem felsorolt – kívülről jövő, véletlen, váratlan, előre nem látható, balesetszerű módon, hirtelen bekövetkező esemény következtében károsodtak, megsemmisültek vagy eltűntek és az alapközzatok valamint a kiegészítő biztosítások alapján nem térülnek meg. Megsemmisülésnek vagy károsodásnak a vagyontárgy állagának hátrányos megváltozása minősül. Nem minősül azonban megsemmisülésnek vagy károsodásnak, ha a vagyontárgy már eredetileg is meglévő hiányossága válik nyilvánvalóvá.</p>	<p>Kizárt közvetlen és következményi károk</p> <p>A biztosító nem nyújt fedezetet olyan károkra, veszteségekre, költségekre vagy kiadásokra, amelyek nem véletlen, váratlan, előre nem látható, balesetszerű módon következtek be, illetve amelyeket közvetlenül vagy közvetve az alábbiakban felsorolt események valamelyike okozott, illetve amely ezek következménye vagy ezekkel kapcsolatos – függetlenül bármely más egyidejűleg bekövetkező vagy egyéb módon a kárral összefüggésbe hozható eseményfői:</p> <ul style="list-style-type: none"> • Olyan szél okozta károk, amelynek csúcssebessége nem haladja meg a 15 m/s sebességet. • Nagyvízi medemek, hullámterek, nyílt ártérnek, víziárta területeknek (lásd árvíz kockázat megjegyzéseket) minősülő helyen belüli bekövetkező árvízárak, továbbá belvív, talajvíz károk. • Szabadban levő, épülethez vagy talajhoz fixen nem rögzített, vagy nem minden oldalról zárt épületben található vagyontárgyakra gyakorolt időjárási hatások. • Mindenféle nedvesség, valamint vegyi, termikus, mechanikus, elektromos vagy elektromágneses folyamatok tartós hatása. • Lopás, csalás, hűtlen kezelés, sikkasztás, zsarolás, dézsmálás és egyéb tisztázatlan eredetű veszteség. • Növények és állatok elpusztulása, kipusztulása, kimúlása, kivéve, ha ezt az alapközzatok szerinti valamely káresemény okozta. • Rágcsálók, rovarok és saját tulajdonú házi állat által okozott károk, illetve a növényi károkozó által okozott károk • A biztosítás megkötésekor már meglévő olyan hibák és hiányosságok, melyek csak egy káresemény következtében váltak ismertté és amelyekről Ön tudott vagy tudnia kellett. Korábbi káreseményből származó, egy a biztosítási szerződés futamideje alatt történt kár kapcsán ismertté vált károsodás miatti kárnövekedés. • Építési vagy szerelési tevékenységgel, illetve bontással, beüzemeléssel, üzemi próbákkal okozott károk. • A károsodott vagyontárgy olyan értékcsökkenése, amely a további rendeltetés-szerű használatot nem befolyásolja; pl.: csak esztétikai hibát jelentő deformációs vagy felületi sérülések (elhajlás/elgörbülés, horpadás, lepattogzás, elszíneződés, karcolódás, horzsolódás, lakk-, zománc sérülés).

All risks fedezet
(folytatás)

- Az épületek, építmények, gépek, berendezések avulságával, azok karbantartásának elmulasztásával összefüggésben bekövetkező károk.
- Az átmenetileg nem használt vagy felügyelet nélküli épületek (építmények), berendezések és gépek vezetékei elzárásának elmulasztása miatt keletkezett károkat, valamint a víztelenítés elmulasztása miatt keletkezett fagykárokat és ezek következményi kárait.
- Bíróság, kötbér, késedelmi kamat vagy egyéb büntető jellegű költségek.

Közvetlen kárként kizárt, de következményi kárként térített károk

A biztosítási védelemből kizártak az alábbi okok miatt bekövetkező közvetlen károk, kivéve, ha azok egy biztosított káresemény közvetlen következményei és nem vonatkozik rájuk más biztosítás alapján fedezet.

- Eső, jég, hó vagy szennyeződés behatolása nem rendeltetésszerűen zárt ablakokon, külső ajtókon vagy más nyílásokon keresztül;
- Méregzés, fertőződéés, lerakódás, porosodás, gáz/gőz lecsapódása és bármilyen műkontamináció;
- Korrozó és oxidáció;
- Mikroorganizmusok, állatok, növények, penész, házigomba, gombásodás, erjedés, belső megromlás vagy belső átalakulás;
- Hőmérsekletingadozás, szárazság és kiszáradás;
- Épületek vagy épületrészek repedése, üledése, zsugorodása vagy tágulása.

Kizárt közvetlen károk





A biztosítási védelemből kizártak az alábbi okok miatti közvetlen károk.

- Elektronikus adatfeldolgozó berendezésen vagy adathordozó eszközön tárolt adatok, állományok, szoftverek törlése, elveszése, torzulása, tönkremenetele bármely ok által (pl. számítógépvírus, erős mágneses tér, hibás programozás, módosítás, kódolás, manipulálás, stb.);
- Elvesztésből, eltűnésből, elhagyásából, karcolásból, horpadásból, kopásból, leejtésből, leesésből, eldőlésből, felborulásból, megmunkálásból, javításból, tisztításból, restaurálásból eredő károk.
- Víz, gáz, elektromos áram vagy egyéb energia kimaradása következtében, valamint hűtő-, klíma- és fűtőberendezések nem megfelelő működésével összefüggésben keletkeznek;
- A vagyontárgyak természetes vagy nem megfelelő minősége, elhasználódása, kopása, öregedése, rendeltetészerű használata, illata, szerkezete vagy megjelensége;
- Gyártási, konstrukciós, számítási, öntvény-, anyag- és szerelési vagy egyéb előállítási hibák;
- Talajsüllyedés, amely a statikus szerkezetet nem károsítja;

<p>Biztosított veszélyek</p>	<p>Biztosított veszélyek leírása</p>	<p>Nem biztosított veszélyek, kizárások</p>
<p>All risks fedezet (folytatás)</p> 		<ul style="list-style-type: none"> • Külszíni vagy föld alatti bányaművelés miatt vagy az általa kizáradása következtében; • A vagyontárgyak megmunkálása, feldolgozása vagy előállítása, illetve összekeverés, vegyítés/elegyítés miatt vagy ezek következtében; • Kezelési hiba, karbantartással, javítással vagy teszteléssel összefüggő hiba; • Gépek, gépi-, elektromos- és elektronikus berendezéseket is), valamint az épületek műszaki berendezéseinek (a kommunális vízvezeték-, fűtő-, melegvíz előállító és szennyvíz csövek, valamint tűzoltó berendezések kivételével valamennyi világító-, szellőző-, klíma-, tűzjelző-, füstjelző berendezés, felvonók, mozgólépcsők stb. és a hozzájuk tartozó szerelvények, illetve vezetékek) külső hatás nélkül lejátszódó belső, illetve a működéssel kapcsolatos folyamatai miatt keletkezett károk.

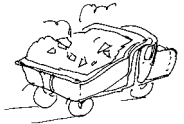
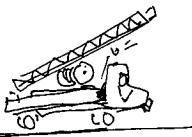
D) Milyen költségeket vállal át a biztosító?

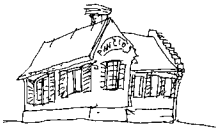
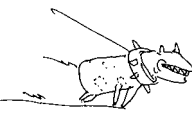
Megtéríti a biztosító a biztosítási eseménnyel okozati összefüggésben szükségszerűen és indokoltan felmerült és igazolt költségeket:

		Választott módozat		
		Mozaik	Nívó	Extra és Top
Rom- és törmelékeltakarítási költségek 	Megtéríti a biztosító a rom- és törmelékeltakarítási költségeket melybe beleértendőek a törmelékeknek a legközelebbi hivatalosan engedélyezett lerakóhelyre való elszállítási költségei, valamint a kárhely megtisztítási és egyszeri takarítási költségei, a következő feltételekkel:	Az épület és ingóság biztosítási összeg 2%-áig.	Az épület és ingóság biztosítási összeg 5%-áig.	Az épület és ingóság biztosítási összegén felül.
Oltás és mentés költségei 	Megtéríti a biztosító az oltás és mentés költségeit, beleértve az idegen tulajdonban az oltás és mentés során keletkezett károkat is, kivéve a közérdek szolgálatára hivatott tűzoltóság vagy más segítségnyújtásra kötelezett szolgáltatásaival kapcsolatos költségeket a következő feltételekkel:	Az épület és ingóság biztosítási összeg 2%-áig.	Az épület és ingóság biztosítási összeg 5%-áig.	Az épület és ingóság biztosítási összegén felül.
Kárenyhítési költségek 	Megtéríti a biztosító azokat a költségeket, amelyek a káresemény alkalmával a kár elhárítása vagy enyhítése érdekében merültek fel a következő feltételekkel:	Az épület és ingóság biztosítási összeg 2 %-áig.	Az épület és ingóság biztosítási összeg 5%-áig.	Az épület és ingóság biztosítási összegén felül.
Elmaradt lakbér 	Ha a káresemény következtében a biztosított épületben oly mértékű kár keletkezik, hogy az épület vagy lakás bérlője jogszabály vagy bérleti szerződés alapján megtagadhatja a lakbér egészének vagy egy részének fizetését, megtéríti a biztosító az emiatt elmaradt lakbért, a helyreállítás befejezéséig, de legfeljebb:	A káreseménytől számított 3 hónapig.	A káreseménytől számított 6 hónapig.	A káreseménytől számított 9 hónapig
Bérelti díj térítés 	Ha a hatóság az épületet (lakást) lakhatatlanná nyilvánítja, a kiköltözéstől a lakhatóvá válásig a biztosítási összegén belül megtéríti a biztosító az ideiglenes lakás többlet bérelti díját:	A káreseménytől számított 3 hónapig.	A káreseménytől számított 6 hónapig.	A káreseménytől számított 9 hónapig
Ideiglenes őrzés költségei 	Megtéríti a biztosító a káresemény következtében lezárhatatlanná vált lakás őrzésére fordított költségeket:	A káresemény észlelésétől számított 2 napig.	A káresemény észlelésétől számított 5 napig.	A káresemény észlelésétől számított 10 napig.
Hazautazási költségek 	Megtéríti a biztosító az üdülés alatt bekövetkezett biztosítási esemény miatti hazautazási költségeket 1 fő biztosított részére:	20 000 Ft összeghatárig	30 000 Ft összeghatárig	50 000 Ft összeghatárig

E) Mikor kezdődik, mikor ér véget a biztosítás?

Hogyan jön létre, illetve módosítható a biztosítási szerződés?

Biztosítási ajánlat tétele Biztosítási szerződés megkötését, illetve módosítását a szerződő a biztosító felé tett írásos, illetve elektronikus ajánlattal kezdeményezi.
Díjelőleg megfizetése A szerződő az ajánlat megtételekor – átvételi elismervény ellenében – díjelőleget fizet, mely az ajánlat elfogadása esetén a biztosítás díjába kerül beszámításba. Az első díj megfizetésére a felek halasztásban állapodhatnak meg, mely szerint az első díjat legkésőbb a kockázatviselés kezdetétől számított 60. napon kell megfizetni.
Biztosítási ajánlat elbírálása A biztosítónak 15 napos határideje van az ajánlaton szereplő kockázat elbírálására.

Az ajánlat elfogadása Amennyiben a biztosító a 15 napos határidőn belül nem válaszol az ajánlatra, a biztosítási szerződés az ajánlatnak megfelelő tartalommal jön létre, illetve módosul és a biztosítási ajánlat egyben kötvénynek tekinthető. A biztosító a biztosítási kötvényt a szerződő kérésére kiállítja és kiszolgáltatja. Amennyiben az ajánlat a biztosítóhoz elektronikus úton érkezik be és írásbeli ajánlat nem készül, úgy a biztosító minden esetben kötvényt állít ki és küld meg a Szerződő részére.	Ajánlattól eltérő tartamú kötvény kiállítása A biztosító a kötvény kiállításával és megküldésével jelzi az ajánlattól eltérő tartamú elfogadó nyilatkozatát. Ha a szerződő az eltérést 15 napon belül nem kifogásolja, a biztosítási szerződés a kötvény tartalmának megfelelően jön létre, illetve módosul. A lényeges eltérésekre a biztosító a kötvény kiszolgáltatásakor írásban köteles az ön figyelmét felhívni. Lényeges eltérésnek minősül különösen a kockázatviselés időpontja és helye, a biztosítási díj és annak esedékessége, a biztosító szolgáltatási kötelezettségének mértéke.	Elutasítás A biztosító a biztosítási ajánlatot – annak átadásától számított 15 napon belül – jogosult írásban visszautasítani.
Első díj megérkezése Amennyiben az ajánlat megtételekor átadott díjelőleg eltér az első díjfizetési időszak díjától, a biztosító a különbözetről a fizetési módtól függően csekket vagy díjbekérőt küld önnek. A különbözeti összeget 8 napon belül szükséges befizetni.		Díjelőleg visszautalása Az ajánlat elutasítása esetén a biztosító a díjelőleg összegét visszafizeti a szerződőnek.
Biztosítási védelem kezdete Az ajánlaton a kockázatviselés kezdeteként megjelölt időpont, amennyiben a biztosítási ajánlatot a biztosító nem utasítja el és – az ajánlat aláírásával egyidejűleg a Szerződő a díjelőleget a biztosító képviselője részére átadja, vagy – amennyiben a biztosításközvetítés során a Szerződő által megbízott alkuusz jár el, úgy a biztosítási díjelőleg a biztosítóhoz az ajánlattal egyidejűleg beérkezik, vagy – a felek díjhalasztásban állapodnak meg, vagy – a biztosító a hozzá beérkezett ajánlatra 15 napon belül nem válaszol. Fenti feltételek hiányában – a szerződés létrejötte esetén – a kockázatviselés (biztosítási védelem) kezdete az első esedékes biztosítási díj biztosítóhoz történő beérkezését követő nap 00.00 órája. A kockázatviselés kezdeteként megjelölt időpont nem lehet korábbi, mint a biztosítási ajánlatnak az ön által történt aláírását követő nap „0.” órája. Biztosítási alkuusz által közvetített biztosítás esetén a kockázatviselés legkorábbi időpontjaként a biztosítási ajánlatnak a biztosító részére történő átadását követő nap „0.” órája jelölhető meg. A biztosító árvíz, földrengés, földcsuszamlás kockázatok, továbbá időjárás biztosítás esetén a szerződés hatályba lépésétől számított 30, garancia plusz biztosítás esetében 60, egészség biztosítási csomag (halál eset, műtéti és kórházi napidíj térítés) esetében 180 nap várakozási időt köt ki, mely időtartamok alatt a biztosító kockázatviselése ezen biztosítási eseményekre nem terjed ki. A biztosító kockázatviselése felelősségbiztosításnál a biztosítási szerződés hatálya alatt okozott, bekövetkezett és legkésőbb a szerződés megszűnését követő 2 éven belül a biztosító részére bejelentett károokra terjed ki.		A biztosítási szerződés nem jön létre.

A biztosítási időszak egy év. Amennyiben a kockázatviselés kezdete a hónap első napjára esik, úgy a biztosítási évforduló a kockázatviselés kezdetének napja, egyéb esetben a következő hónap elseje.

Hogyan szűnik meg a biztosítási szerződés?

A biztosítási szerződés határozatlan időtartamra szól. A felek a biztosítási szerződést a biztosítási időszak végére 30 napos határidővel felmondhatják.

A biztosítási szerződés az első biztosítási díj esedékességétől számított 30. nap, folytatólagos díjak esetén a 60. nap elteltével megszűnik, ha addig a hátralékos díjat nem fizették meg, és ön halasztást sem kapott, illetőleg a biztosító a díjkövetelést bírósági úton nem érvényesítette. A biztosító a szerződés megszűnését és a bírósági út igénybevételének határidejét további 30 nappal meghosszabbíthatja, ha a folytatólagos díj esedékességétől számított 60 nap eltelté előtt ennek a körülménynek a közlésével önt a fizetésre írásban felszólítja. A bírósági út igénybevételével a biztosító a biztosítási időszak végéig követelheti a biztosítási díjat. A bírósági út igénybevétele esetén a biztosítási időszak végéig számított, a Szerződő által meg nem fizetett biztosítási díj egy összegben esedékessé válik.

A díjnemfizetés miatt megszünt biztosítási szerződést a biztosítási díj utólagos befizetése nem hozza újból létre.

A biztosító köteles a díjkülönbözet visszafizetésére.

A biztosítási díj nemfizetése miatt megszünt szerződés törlésének tényéről a biztosító nem küld külön írásbeli értesítést.

Ha a biztosítási szerződés hatálya alatt a biztosítási esemény bekövetkezése lehetetlenné vált vagy a biztosítási érdek megszűnt, a biztosítási szerződés, illetőleg annak megfelelő része a hónap utolsó napjával megszűnik. Ha a biztosítási esemény bekövetkezik, a biztosító az egész évre járó díj megfizetését követelheti.

A biztosítási szerződés megszűnésének egyéb esetében a biztosító annak a hónapnak az utolsó napjáig járó díjak megfizetését követelheti, amelyben a kockázatviselése véget ért.

A biztosítási érdek megszűnését a Szerződő köteles 1 hónapon belül bejelenteni a biztosítónak. Ingatlan esetében a bejelentéshez csatolni kell az érdekmúlást alátámasztó dokumentumot is. (pl. adás-vételi szerződés). **Késedelmes bejelentés esetén a biztosító késedelemmel érintett időszakra jogosult a felmerült költségeinek a megtérítését igényelni a Szerződőtől.**

A szerződés létrejöttéről szóló írásbeli tájékoztatás kézhezvételétől – kötvény küldés hiányában az ajánlat és kötvény elnevezésű dokumentum aláírásától – számított 30 napon belül ön (vagy a Szerződő) a biztosítóhoz küldött nyilatkozattal, kizárólag a biztosítás egészség csomag részét írásban – indokolás nélkül – felmondhatja. A felmondás kézhezvételét követően a biztosító köteles 30 napon belül a biztosítási szerződés egészség csomag részével kapcsolatban az Ön (vagy a Szerződő) által bármely jogcímen teljesített befizetésekkel elszámolni. Ebben az esetben a befizetett díjkból a biztosító a felmondás hónapjának utolsó napjáig számított kockázatviselés díját vonja le.

A Szerződő felek a jognyilatkozataikat írásban, a biztosítási szerződés felmondását tartalmazó nyilatkozatukat ajánlott levélben kötelesek megtenni.

F) Mi a biztosítási összeg és az értékkövetés?

Biztosítási összeg

Épület és ingóságbiztosítás esetén a biztosítási összeg a biztosított vagyontárgy(ak)nak a Szerződő által a biztosítási szerződésben megjelölt értéke. A biztosítási összeget úgy kell megállapítani, hogy az fedezze épületek, építmények esetében az újrakepítési költséget, ingóságok esetében az új állapotban való beszerzési értéket. Lakóépület, lakás, nem lakóhelyiség vagyoncsoportok biztosítási összegét a hasznos alapterület (az alapterületnek azon része, amelyen a belmagasság legalább 1,90 m) és az egységár szorzataként állapítjuk meg. A biztosító javaslatot tehet a szerződéskötéskor az épület, valamint az általános háztartási ingóságok biztosítási összegére.

A biztosítási összeg nem haladhatja meg a vagyontárgy(ak) utánpótlási értékét (túlbiztosítás). A vagyontárgy utánpótlási értékét meghaladó részében a biztosítási összegre vonatkozó megállapodás semmis.

Ha ön a szerződéskötés időpontjában ugyanazon vagyontárgy(ak)ra és ugyanazon kockázatok ellen másik biztosítóintézetnél már rendelkezik vagyonbiztosítási szerződéssel (többszörös biztosítás), a biztosító csak a másik (korábbi) biztosítási szerződéssel meg nem térült károokra nyújt biztosítási szolgáltatást.

A biztosítási szerződésben felsorolt vagyontárgyakat, illetve vagyoncsoportokat a Szerződő felek az alábbiak szerint tekintik biztosítottnak:

- a tétélesen felsorolt vagyontárgyak a vagyontárgyanként megjelölt biztosítási összeg erejéig vannak biztosítva oly módon, hogy minden egyes vagyontárgy esetében a biztosító szolgáltatásának felső határa az adott vagyontárgyra megadott biztosítási összeg. Például az értékfelmérésben (lásd L) fejezet) szereplő ékszerek minden darabjának külön meg kell határozni az értékét, nem elegendő összesíteni az értéküket;
- az azonos értékelés alapján összevont vagyoncsoportot a felek a megjelölt biztosítási összeg erejéig tekintik biztosítottnak, mely összeg egyben a biztosító szolgáltatásának felső határa is. Például az általános háztartási ingóságok csoportba tartozó vagyontárgyak értékét nem kell külön-külön szerepeltetni a biztosításban, elegendő egy biztosítási összeget meghatározni.

Az egyes vagyoncsoportokba tartozó vagyontárgyakat a kárrendezés során a biztosító úgy tekinti, mintha külön kerültek volna biztosításra.

A túlbiztosítás, illetőleg alulbiztosítás (lásd G) fejezet) tényét a biztosítási szerződés minden egyes vagyontárgyánál vagy vagyoncsoportjánál külön-külön kell megállapítani.

Felelősségbiztosítás esetén a biztosítási összeg (lásd X) fejezet) az a legmagasabb összeg, amit a biztosító egy biztosítási eseménnyel összefüggésben kártérítés és a káreseménnyel összefüggésben felmerülő egyéb költségek címén kifizet. A biztosító az egy biztosítási éven belül bekövetkezett biztosítási eseményekre legfeljebb a biztosítási összeg tízszeresére nyújt fedezetet.

A baleseti/közlekedési baleseti halál, a baleseti/közlekedési baleseti eredetű maradandó egészségkárosodás, a csonttörés, a sport csonttörés biztosítási összegei az X) fejezetben, az egészség csomagon belüli kockázatok biztosítási összegei a H) fejezetben megtalálhatóak. A biztosító kárkifizetési összege a H) fejezetben leírtak szerint megállapított összeg, amely biztosítási kockázattól függően a biztosítási összeg, vagy annak egy része, illetve annak többszöröse lehet.

Értékkövetés

A biztosító az újérték biztosítás fenntartása érdekében a biztosítási összeget és a díjat évente egy alkalommal az árszínvonal változásához hozzáigazítja.

Adott naptári évben az értékkövetés alapjául a Központi Statisztikai Hivatal által előző év szeptemberében kiadott Statisztikai Havi Közlemények szolgálnak az alábbiak szerint:

Épületekre vonatkozóan „építési-szerelési árindexek az építőiparban” január–június időszakra az előző év azonos időszakához viszonyítva.

Ingóságokra vonatkozóan „fogyasztói árindex a javak főbb csoportjai szerint” január–június időszakra az előző év azonos időszakához viszonyítva.

A felelősségbiztosítás, a balesetbiztosítás, a garancia plusz biztosítás, a gépjármű-biztosítás és a Mestervonal-24 szolgáltatás értékkövetésénél az épületekre vonatkozó árindexek érvényesek. Az így meghatározott árindexektől a biztosító 5 százalékponttal eltérhet.

Az értékkövetés nem terjed ki az egészségbiztosítási csomagra.

Ezeket az indexszámokat a biztosító a biztosítási évfordulókor veszi figyelembe és ennek megfelelően módosítja a biztosítási összeget, illetve a biztosítási díjat. Az értékkövetéssel módosított biztosítási összeg az előző biztosítási időszak biztosítási összegének és az indexszámoknak a szorzata.

A vagyoncsoportonként módosított biztosítási összegéről és biztosítási díjról a biztosító a biztosítási évfordulót megelőzően írásban értesíti a Szerződőt.

Ha a Szerződő a módosítást nem kívánja, az értesítő kézhezvételét követően 15 napon belül írásban kérheti a biztosításának eredeti összegekre való visszaállítását. Amennyiben a biztosító nem alkalmazta az értékkövetést, akkor kár esetén az ebből adódó alulbiztosítottságot a biztosító nem érvényesítheti. A biztosító az értékkövető indexet mindig a biztosítás megkötésétől vagy az utolsó értékkövetéstől halmozottan számítja.

G) Mi az alulbiztosítás és hogyan kerülhető el?

Alulbiztosítás és következményei

Alulbiztosítás akkor fordul elő, ha a biztosítási összeg alacsonyabb annál az értéknél, amelyből a károsodott vagyontárgyat újra fel lehet építeni, illetőleg pótolni lehet.

Fentiekből következik, hogy ez nem lehet célja a lakásbiztosításnak, hiszen ön pontosan azt akarja, hogy a kártérítési összegből károsodott értékeinek helyébe újat tudjon vásárolni vagy a régit teljes mértékben helyre tudja állítani. A biztosítási összegnek fedeznie kell az épület, lakás újrakepítési költségét, a lakástartalom újrabeszerezési értékét.

Alulbiztosítottsághoz vezethet:

- ha lakásának nem az egész területét biztosítja;
- ha egy vagyoncsoportból nem biztosítja az összes vagyontárgyat;
- ha nem új értéken, hanem avult értéken biztosítja ingóságait;
- ha szerződés megkötése, illetve az utolsó módosítása óta új vagyontárgyakat vásárolt vagy épületéhez hozzáépített;
- ha a biztosított lakásban együttélők száma több, mint a biztosítási ajánlaton a biztosítottak száma rovatba írt szám;
- ha az ebtartói felelősség rovatban feltüntetett ebek száma kevesebb a biztosított ingatlan területén ténylegesen tartott kutyák számánál;
- ha az F) fejezetben részletezett felkínált értékkövetéssel nem élt.

Példa alulbiztosítottságra

Vegyünk egy lakást, amelyben az általános háztartási ingóságok újrabeszerezési értéken 4 millió Ft-ot érnek. A szerződésben 2 millió Ft-ban határozták meg a biztosítási összeget. A lakásba betörtek, eltulajdonítottak összesen 1 millió forint értékben ingóságokat. A kárfizetési összeg kiszámítása során megállapításra kerül a maradványok értéke (3 millió forint újrabeszerezési értéken) és hozzáadják az eltulajdonított vagyontárgyak újrabeszerezési értékét, és az így kiszámított összeget arányítják a biztosításban szereplő biztosítási összeggel.

Mivel a biztosítási összeg a tényleges (újrabeszerezési) érték fele, ezért a kártérítés is a tényleges kárösszeg fele lesz, tehát 500 ezer forint.

$$\text{kárfizetési összeg} = \text{kár összeg (1 000 000 Ft)} \times \frac{\text{biztosítási összeg (2 000 000 Ft)}}{\text{újrakepítési érték (4 000 000 Ft)}} = 500 000 \text{ Ft}$$

Hogyan kerülhető el az alulbiztosítottság?

Nem vizsgál a biztosító alulbiztosítottságot

- a lakóépület/lakás vagyoncsoporton belül, ha ön a biztosítási összeg meghatározásához az általunk javasolt vagy magasabb egységárat vette figyelembe (HB 64. záradék),
 - az általános háztartási ingóság vagyoncsoporton belül, ha szerződéskötéskor a biztosítási összeg elérte vagy meghaladta az általunk javasolt összeget (HB 57. számú záradék),
 - a nagy értékű ingóság vagyoncsoporton belül, ha szerződéskötéskor a biztosítási összeg elérte vagy meghaladta az általunk javasolt összeget (HB 57/C. számú záradék),
- és ön elfogadta az F) fejezetben meghatározott automatikus értékkövetést.

Nem érvényesíti a biztosító az alulbiztosítás következményeit, ha annak mértéke nem haladja meg a 10%-ot.

H) Hogyan állapítja meg a biztosító a szolgáltatás mértékét?

Épület és ingóság károk esetén

		A kárkifizetés ezeken az összegeken történik	
		Teljes kár esetén ¹	Részleges kár esetén ²
Épületek, építmények		Újraépítési ³ vagy forgalmi ⁴ értéken	javítási, helyreállítási költségen ⁵
Ingóságok, ha káridőponti értékcsökkenése	nem érte el a 85%-ot	káridőponti beszerzési értéken ⁷	javítási, helyreállítási költségen
	elérte a 85%-ot	káridőponti értéken ⁶	
Üvegkárak		a törött üveggel azonos méretű és minőségű üveg pótlásának költsége	
Fenntartásos (névre szóló) betétkönyvek, értékpapírok		hirdetményi eljárással kapcsolatos és okmány újraelőállítási költsége	
Magyar Nemzeti Bank által jegyzett valuta		káridőponti MNB deviza-középfolyamán	

¹ **Teljes kár** az, amikor a károsodott vagyontárgyak a sérült részek pótlásával és javításával nem állítható helyre vagy a helyreállítás gazdaságtalan.

² **Részleges kár** javítással, részek pótlásával helyreállítható.

³ **Újraépítési érték** a kár bekövetkezésének időpontjában érvényes, a károsodottal azonos nagyságú, kivitelezettséggű és minőségű épület építési költsége, de nem lehet több az ajánlatban a vagyonszóra megállapított biztosítási összegnél.

⁴ **Forgalmi érték** az adott ingatlan helyi viszonyoknak megfelelő, a kár időpontját közvetlenül megelőző állapot szerinti piaci értéke. Amennyiben az épület újraépítési, helyreállítási költsége nagyobb az ingatlan forgalmi értékénél vagy az épület maradvánnyal csökkentett forgalmi értékénél, akkor a biztosító az egyéb szabályok betartása mellett, így a káronszerzés tilalmára figyelemmel a károsodott ingatlan forgalmi értékét téríti meg, levonva abból a maradványok értékét. Az épület újraépítési, helyreállítási értéke és maradvánnyal csökkentett forgalmi értéke közötti különbséget megfizetésére csak akkor köteles a biztosító, ha az épület újjáépítése, helyreállítása a kockázatviselés helyén, számlával igazoltan, ténylegesen megtörténik.

⁵ **Javítási, helyreállítási költség** a sérült vagyontárgy káridőpontjában történő javítási vagy új állapotban történő beszerzési ára, amely nem haladhatja meg a vagyontárgynak az újraépítési értékét.

⁶ **Káridőponti érték** a károsodott vagyontárgynak a kár időpontjában új állapotban történő beszerzési ára vagy újraelőállítási költsége csökkentve a használati foknak megfelelő összeggel. A vagyontárgy használatának meghatározásához az életkorát, az igénybevételek módját, a ráfordított karbantartást és felújítást lehet figyelembe venni, de főleg számítástechnikai, híradástechnikai eszközöknél a technikai értékcsökkenés is számottevő.

⁷ **Káridőponti beszerzési érték** a káresemény bekövetkezésének időpontjában a biztosított vagyontárggyal megegyező tulajdonságokkal rendelkező (ha azzal megegyező nincs Magyarországon piaci forgalomban, akkor azonos árkategóriájú, minőségű és tudású) újonnan árusított háztartási eszköz piaci értéke.

Azon biztosított műszaki berendezések, készülékek esetén, amelyek káridőponti beszerzési értéke már nem határozható meg – figyelemmel arra, hogy azonos műszaki paraméterű új berendezés nem vásárolható a hazai kereskedelmi forgalomban – a biztosító a technológiai fejlődés folytán keletkezett erkölcsi kopásra figyelemmel határozza meg a szolgáltatás összegét. Az erkölcsi kopás az a jellemzően műszaki berendezések és készülékek (pl.: televízió, fényképező, számítógép, mobiltelefon) esetén jelentkező értékcsökkentő tényező, amely a technológia gyors fejlődésére visszavezethetően eredményezi a vagyontárgy értékvesztését.

Ha a helyiség

- mennyezetének vagy egyik oldalfalának a festése, tapétázása vagy mázolása legalább 40%-ban károsodik
- mennyezetének és legalább egyik oldalfalának vagy két oldalfalának a festése, tapétázása vagy mázolása károsodik,

a biztosító a helyiség egész felületének helyreállítási költségét téríti meg.

A biztosítási szolgáltatás nem terjed ki előszereteti értékre, gyűjtemények egyes darabjainak kára esetén a többi darab értékcsökkenésére, elmaradt haszonra.

A kifizetési összegből levonásra kerül az adóhatóságtól visszaigényelhető összeg, a hasznosítható maradvány értéke.

Számla nélkül történő helyreállítás esetén a biztosító minden esetben az áfa nélkül kalkulált, a károsodott vagyontárgy javításához szükséges és a kár időpontjában fennálló átlagos nettó helyreállítási költséget téríti.

A biztosított által előállított áruk (vállalkozói tulajdon) esetében a kárkifizetési összeg (félkész és késztermékek) az újonnan való előállítás költsége, levonva belőle a fel nem merült költségeket.

A programok, adatok csak abban az esetben biztosítottak, ha azok újra előállíthatók, illetve beszerezhetők.

A biztosító megtéríti:

- a programok újratelepítési, beszerzési (előállítási) költségét; egyedi programok esetén a forrásprogramoknak tetszőleges dokumentációból történő beviteli költségét, ide nem értve – dokumentáció hiányában – az újraprogramozás költségét;
- az adatok tetszőleges adathordozóról (dokumentációból) történő újbóli bevitelének, beszerzésének költségét, ide nem értve az adatok újraelőállítási költségét (pl.: megismételt adatgyűjtés, újból elvégzett kísérletek).

Katasztrófakárok kifizetésének korlátozása

Az azonos káridőpontban, egy hatóokból keletkező és az egymást követő 504 órán belül kárt okozó árvízkárra, a 168 órán belül kárt okozó földrengéskárra, valamint a 96 órán belül kárt okozó viharokkárokra a kifizethető összeget a biztosító korlátozza. A 2003. évi LX. tv. 1. sz. melléklete szerinti nem életbiztosítási ág, ezen belül a tűz- és elemi károk, ill. egyéb vagyoni károk ágazatokba tartozó, 2007. április 30. után létrejött szerződésekre kifizethető kárfizetés maximuma 30 milliárd Ft, kivéve a címükben az "Egyedi szerződés" vagy az "Egyedi szerződések feltételgyűjteménye", valamint az „Építés- és szerelésbiztosítás” kifejezést tartalmazó szerződések.

Ha az ebbe a körbe tartozó szerződésállományt érintő, a fentiekben megfogalmazott káreseményből származó összkár meghaladja az 30 milliárd Ft-ot, úgy szerződésenként olyan arányban történik a kár kifizetése, ahogy az 30 milliárd Ft és a tényleges összkár arányának egymáshoz.

Felelősségi károk esetén

A biztosító a biztosítási eseménnyel összefüggésben megtéríti:







- kártérítés címén a károsultat ért mindazon vagyoni és nem vagyoni kárt, melyért ön kártérítési felelősséggel tartozik;
- a kockázatba vont felelősségi károk járulékait, illetve a kamatot, a biztosítási eseménnyel összefüggésben ön ellen indított peres eljárás költségeit, feltéve, hogy a biztosító a perben részt vett vagy a perben való részvételről lemondott, továbbá az ön képviselőjét ellátó ügyvéd munkadíját és készkiadásait.

A közös tulajdonosi minőségben okozott – a tulajdonosokat terhelő – felelősségi károkat a biztosító az ön tulajdoni hányadának arányában, a szövetkezeti lakóközösséget terhelő károkat a biztosítónál biztosított és a lakásszövetkezet összes lakása arányában téríti meg.

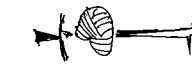
Baleseti károk esetén

Baleseti halál/közlekedési baleseti halál esetén a biztosító jogos szolgáltatási igény esetén az X) fejezetben rögzített biztosítási összeget téríti.

Baleseti/közlekedési baleseti eredetű maradandó egészségkárosodás

Testrészek, érzékszervek egészségkárosodása		Egészségkárosodás foka (%)
	mindkét szem látóképességének teljes elvesztése	100
	egyik szem látóképességének teljes elvesztése	35
	egyik szem látóképességének teljes elvesztése, amennyiben a biztosított a másik szem látóképességét már a biztosítási esemény bekövetkezése előtt elvesztette	65
	mindkét fül hallóképességének teljes elvesztése	60
	egyik fül hallóképességének teljes elvesztése	15
	egyik fül hallóképességének teljes elvesztése, amennyiben a biztosított a másik fül hallóképességét már a biztosítási esemény bekövetkezése előtt elvesztette	45
	a szaglóérzék teljes elvesztése	10
	az ízelelőképesség teljes elvesztése	5
	egy kar vállízületől való teljes elvesztése vagy teljes működésképtelensége	70
	egy kar könyökízület fölöttig való teljes elvesztése vagy teljes működésképtelensége	65
	egyik kar könyökízület alattig való, vagy egyik kéz teljes elvesztése, vagy teljes működésképtelensége	60
	egyik hüvelykujj teljes elvesztése vagy teljes működésképtelensége	20
	egyik mutatóujj teljes elvesztése vagy teljes működésképtelensége	10
	bármely más kézüjj teljes elvesztése vagy teljes működésképtelensége	5
	egyik comb csípőízületben történő elvesztése vagy a csípőízület teljes működésképtelensége	70
	egyik comb részleges csonkolása vagy a térdízület teljes működésképtelensége	60
	egyik lábszár részleges csonkolása	50

	egyik bokaízület elvesztése vagy teljes működésképtelensége	30
	egyik nagylábujj teljes elvesztése vagy teljes működésképtelensége	5
	bármely más lábujj teljes elvesztése vagy teljes működésképtelensége	2

- A biztosító kizárólag abban az esetben teljesít szolgáltatást, ha az egészségkárosodás maradandó.
- Maradandó az egészségkárosodás akkor, ha az orvosilag kialakulnak, stabilnak tekinthető. Ha az egészségkárosodás mértéke még folyamatosan változik, de a baleset napjától számított 2 év eltelt, a biztosító orvosszakértője megállapítja az igazolhatóan fennálló egészségkárosodás mértékét, melyet a biztosító a szolgáltatási kötelezettsége és a szolgáltatás mértéke szempontjából a baleset következményeként kialakult maradandó egészségkárosodásnak tekint. A maradandó egészségkárosodás megállapítása során a munkaképesség megváltozása, és/vagy a sporttevékenység abbahagyásának kényszere nem irányadó. A baleset következtében kialakuló hátrányos esztétikai következmények és egyéb (szociális, anyagi, stb.) hátrányok önmagukban nem képezhetik maradandó egészségkárosodásra vonatkozó szolgáltatási igény alapját.
- A biztosító a biztosítási esemény bekövetkezése esetén az X) fejezetben rögzített biztosítási összegnek a maradandó egészségkárosodás mértékével (az egészségkárosodás fokával) megegyező százalékát nyújtja szolgáltatásként.
- A térítés mértékét (a maradandó egészségkárosodás fokát) a fenti táblázat figyelembevételével a biztosító orvosa állapítja meg.
- Ha az egészségkárosodás mértéke a táblázat alapján nem állapítható meg, úgy a szolgáltatást a testi és/vagy szellemi épség orvosi szempontból csökkent mértéke alapján kell megállapítani. A baleset előtt már maradandóan károsodott, nem ép szervek, testrészek a korábbi károsodás mértékéig a biztosításból kizártak. Az orvosszakértői intézet szakvéleményében, illetve a nyugdíjbiztosítási igazgatási szerv határozatában megállapított munkaképesség-csökkenés/egészségkárosodás mértéke, a biztosító orvosa által megállapítandó egészségkárosodás fokánál, és a biztosító által nyújtandó szolgáltatási összeg meghatározásánál nem irányadó. A biztosítót az egészségkárosodás maradandó jellegének, illetve az egészségkárosodás mértékének megállapítása tekintetében más orvosszakértői testületek határozata, szakvéleménye nem köti.
- Egy biztosítási esemény következményeként megállapított maradandó egészségkárosodás nem lehet nagyobb 100%-nál.
- Ha a biztosított az egészségkárosodás véglegessé válása előtt meghal, az egészségkárosodás olyan foka után teljesítendő a szolgáltatás, amely a legutolsó orvosi vizsgálat anyaga alapján a biztosító orvosának megállapítása szerint figyelembe vehető.
- Maradandó egészségkárosodásra vonatkozó szolgáltatási igény nem támasztható, ha a biztosított a balesetet követő 15 napon belül meghal.
- Ha a biztosító a szolgáltatási kötelezettségét már megállapította, de a szolgáltatásként fizetendő összeg nagysága még nem állapítható meg, a biztosított követelheti a biztosítótól a tényállás alapján neki minimálisan járó összeg kifizetését. A biztosító jogosult arra, hogy a biztosított egészségi állapotát a biztosító által megnevezett orvosokkal ellenőriztesse.
- Amennyiben a biztosító szolgáltatását követően a biztosított egészségi állapota tovább romlik ugyanannak a biztosítási eseménynek a következményeként, amely alapján a biztosító már teljesített szolgáltatást, a biztosított a megfelelő orvosi kezelés ellenére kialakuló állapotrosszabbodást igazoló orvosi iratainak benyújtásával, biztosítási eseményként, a bejelentett baleset napjától számított legfeljebb 4 évig, évenként egy alkalommal ismételt szolgáltatási igénybejelentéssel kérheti egészségi állapota felülvizsgálatát és a maradandó egészségkárosodás mértékének ismételt megállapítását. A felülvizsgálat eredményétől függően a biztosító a biztosítási összegnek a maradandó egészségkárosodás mértékével megegyező százalékát teljesíti, azzal, hogy a fentebb említett biztosítási eseménnyel összefüggésben történt korábbi teljesítések összegét az utóbbi teljesített szolgáltatás összegéből levonja.

Csonttörés bekövetkezése esetén a biztosító szolgáltatása – balesetenként a törések számától függetlenül – az X) fejezetben rögzített biztosítási összeg.

Baleseti égési sérülés bekövetkezése esetén a biztosító az X) fejezetben rögzített biztosítási összegnek az égési sérülés súlyosságától függő mértékét téríti.

A térítés mértéke az égési sérülés fokától és kiterjedtségétől függően a következő:

Mélység	Testfelület		
	0–20%	21–60%	61–100%
I. fokú	–	20%	50%
II. fokú	–	25%	50%
III. fokú	50%	100%	200%
IV. fokú	100%	200%	200%
Testüreg égése esetén:		szájüreg	100%
		légcső	200%

Ha a biztosított egy biztosítási esemény következtében többféle fokú és/vagy kiterjedésű égési sérülést szenved, akkor a biztosító a szolgáltatás mértékét az egyes sérülések kiterjedésének százalékos mértékét összeadva, valamint a legmagasabb fokú sérülés figyelembevételével állapítja meg.

Ha a biztosított igazoltan, közvetlenül az égési sérülések következtében hal meg, a biztosító a kedvezményezett részére az égési sérülés súlyosságától függetlenül 200%-os térítést fizet.

A biztosító fenntartja magának a jogot, hogy a biztosított egészségi állapotát a biztosító által megnevezett orvosokkal ellenőriztesse.

Gyermekbetegségek esetén a C) fejezetben megnevezett betegségek valamelyikének bekövetkezése esetén az X) fejezetben rögzített biztosítási összeget téríti a biztosító.

Egészség csomag esetén

A biztosító a Szerződő ajánlattételkor közölt választása szerint, a választott biztosítási csomagtól függően az alábbi szolgáltatást nyújtja a kedvezményezett részére:

Biztosítási védelem	1. csomag	2. csomag	3. csomag
A biztosítási esemény időpontjában 70. életévét még be nem töltött biztosított esetén irányadó szolgáltatások és biztosítási összegek (Ft)			
Haláleseti térítés	200 000	500 000	1 000 000
Műtéti térítés	0	50 000	50 000
Kórházi napi térítés	1 000	2 000	3 000
A biztosítási esemény időpontjában 70. életévét betöltött biztosított esetén irányadó szolgáltatások és biztosítási összegek (Ft)			
Baleseti halál, illetve baleseti eredetű maradandó egészségkárosodás	500 000	1 500 000	2 000 000

Szolgáltatások a biztosítási esemény időpontjában 70. életévét még be nem töltött biztosított esetén

Haláleseti térítés

A lakásbiztosításban nevesített biztosítottnak a szerződés lejáratí időpontját megelőző halála esetén a biztosító a haláleseti szolgáltatásra jogosult kedvezményezett részére kifizeti a fenti táblázatban található biztosítási összeget, és ezzel a lakásbiztosítás ezen biztosítottjára vonatkozó biztosítási védelem megszűnik.

Műtéti térítés

A biztosító a biztosított betegsége esetén a kockázatviselés tartama alatti műtétekre, a biztosított balesete esetén a baleset napjától számított két éven belül bekövetkező, a baleseti következmények elhárítása miatt szükséges műtétekre nyújt szolgáltatást.

- A biztosító a műtéteket súlyosságuk alapján csoportokba sorolja be (kiemelt műtét, nagy műtét, közepes műtét, kis műtét, nem térített műtét).
- A biztosító szolgáltatása az elvégzett műtét csoportba sorolásától függ.
- A biztosító
 - kiemelt műtét esetén a biztosítási összeg 200%-át, azaz 100 000 Ft-ot,
 - nagy műtét esetén a biztosítási összeg 100%-át, azaz 50 000 Ft-ot,
 - közepes műtét esetén a biztosítási összeg 50%-át, azaz 25 000 Ft-ot,
 - kis műtét esetén a biztosítási összeg 25%-át, azaz 12 500 Ft-ot térít.
- A műtéti lista a műtéteknek nemzetközi kódrendszerrel (OENO-kód) azonosított felsorolása. A műtéti lista tartalmazza a műtétek biztosító által meghatározott csoportba sorolását is. A műtéti lista a biztosító Vezérigazgatóságán, illetve Területi Igazgatóságain megtekinthető.
- Az alábbi kivonatos lista a gyakoribb, jellemzőbb műtéteket tartalmazza a biztosító által meghatározott csoportba sorolással és a térítés összegével együtt. A kivonatos lista célja, hogy szemléltesse a biztosítási szolgáltatás megállapításának elvét.
- Műtét esetén a biztosítási esemény azonosítása, és ez alapján az elvégzett orvosi beavatkozás műtéti lista szerinti besorolása a biztosító orvosának hatáskörébe tartozik.
- Amennyiben egy napon vagy egy eljárásban több műtétet végeznek, akkor a biztosító a szolgáltatásának mértékét a legsúlyosabb műtét (azaz a legmagasabb térítéssel járó műtét) alapul vételével állapítja meg.

Kivonatos műtéti lista:

Kiemelt műtétek Térítés: 100 000 Ft	Agydaganat eltávolítása
	Benyomatos koponyatörés ellátása
	Tüdőlebens eltávolítása
	Májátültetés
	Teljes csípőprotézis
	Térdprotézis beültetés
Nagy műtétek Térítés: 50 000 Ft	Koszorúér-áthidaló műtétek
	Hasi aorta tágulat eltávolítása
	Üvegtestcsere
	Érpótlás
	Teljes gégeeltávolítás
	Vastagbél teljes eltávolítása
Közepes műtétek Térítés: 25 000 Ft	Pacemaker beültetése
	Féregnyúlvány eltávolítása
	Epehólyag eltávolítása
	Lágyéksérv műtét
	Pajzsmirigy eltávolítás
	Combnyak-szegezés
	Húzóhurkos csontöregítés
	Csavarozás
	Combamputáció

Kis műtétek Térítés: 12 500 Ft	Szemlencse eltávolítás
	Dobhártyaplasztika
	Arctörések nyílt helyreállítása
	Csonttörések bőrön keresztül történő dróttűzése
	Külboka-szalag varrata
	Achilles-ín szakadás helyreállítása
Nem térített beavatkozások	Kézujj amputáció
	Császarmetszés
	Diagnosztikus ízületi csőtűkrözés
	Orrtörés helyreállítása
	Fog sebészi eltávolítása
	Belső fémrögzés eltávolítása
	Bőrvarrat
	Sebtisztítás, sebkimetszés
	Csuklótörés zárt helyzetétele
	Ficam zárt helyzetétele
	Combcsontba fúrt dróttal történő húzatas
	Gátmetszés

Kórházi napi térítés

A biztosító a biztosított betegsége esetén a kockázatviselés tartama alatti kórházi fekvőbeteg-ellátásra, az ellátási napokra nyújt szolgáltatást. A biztosítottnak a kockázatviselés tartama alatt bekövetkező balesete esetén a biztosító a baleset napjától számított két éven belül, a baleseti következmények elhárítása miatt szükségessé vált kórházi fekvőbeteg-ellátásra, az ellátási napokra nyújt szolgáltatást. A kórházban eltöltött napokra a biztosító az adott napon hatályos X) fejezetben rögzített biztosítási összeget téríti. Amennyiben a biztosított a kockázatviselés tartama alatt bekövetkezett balesete miatt a biztosítási szerződés tartamán túl részesül kórházi fekvőbeteg-ellátásban, akkor a térítés mértékének megállapításánál az utolsó hatályos kötvényben rögzített biztosítási összeget kell figyelembe venni. A biztosító egy biztosítási éven belül legfeljebb 120 kórházi ellátási napra nyújt szolgáltatást.

Szolgáltatások a biztosítási esemény időpontjában 70. életévét betöltött biztosított esetén



Baleseti halál vagy baleseti eredetű maradandó egészségkárosodás bekövetkezése esetén a biztosító az egészség csomagban található – a 70. életévét már betöltött biztosítottra vonatkozó – biztosítási összeggel megegyező mértékű (vagy annak meghatározott százalékában kifejezett) szolgáltatást nyújt a C) fejezetben leírtaknak megfelelően.

I) Milyen módon lehet fizetni a biztosítási díjat?

Mikor esedékes a biztosítási díj?

Az első időszakra vonatkozó díjrészletet díjelőlegként a szerződéskötés (ajánlattétel) alkalmával kell fizetni. Minden későbbi díj annak az időszaknak az első napján esedékes, amelyre a díj vonatkozik.

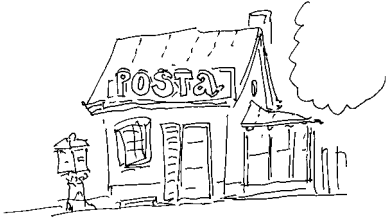
Milyen különböző fizetési módok lehetségesek?

<p>Átutalási postautalványon (csekken)</p> 	<p>Az egy évre kiszámított biztosítási díjat a Szerződőnek évente, félévente, negyedévente van lehetősége fizetni. A díjfizetési gyakorlatoknak megfelelően postai úton juttatja el a biztosító a Szerződőnek az esedékes díjat tartalmazó csekket, amelyet mihamarabb postára kell adni, hogy a számlán ne keletkezzen tartozás.</p>
<p>Banki díjlehívással</p> 	<p>Kényelmesebb megoldást jelent, ha a Szerződő rendelkezik lakossági folyószámlával és megbízást ad számláját kezelő bankfióknak a rendszeres díjak lehívásának engedélyezésére. Ebben az esetben az éves díjat 12 részletben, havi rendszerességgel is van lehetőség fizetni.</p>
<p>Átutalási megbízással</p> 	<p>A számlát vezető bank részére átutalási megbízás is adható. Ilyenkor a díj esedékessége előtt negyedévente, félévente vagy évente díjbekérőt küld a biztosító, amivel az átutalást lehet elindítani.</p>

Amennyiben a Szerződőnek a díjfizetés határidejéig nem áll rendelkezésére a biztosítási díj megfizetésére szolgáló, a biztosító által kiállított készpénzátutalási megbízás vagy díjbekérő levél, úgy a Szerződő köteles az esedékes biztosítási díjat bármilyen egyéb módon (átutalással, a legközelebbi kirendeltségen, üzletkötőnél) befizetni.

J) Kik a biztosítás szereplői, alanyai? Kinek a részére történik a kifizetés?

Biztosító

- a Generali-Providencia Biztosító Zrt. (biztosító), amely a biztosítási díj ellenében a biztosítási kockázatot viseli és a feltételekben meghatározott szolgáltatás teljesítésére kötelezettséget vállal.

Szerződő

az a fél,

- aki a biztosítás megkötésére ajánlatot tesz és
- a biztosítási díj fizetésére kötelezettséget vállal.

Biztosított

- az a személy, akinek a vagyontárgyai a biztosítási fedezetbe vont kockázatokra biztosítva vannak;
- aki a biztosítási ajánlaton név szerint megnevezett biztosítottal közös háztartásban él;
- a lakásszövetkezet vagy a társasház a Generali-Providencia Biztosító Zrt.-nél biztosított lakásainak és az összes lakásának arányában, illetve a biztosított tulajdoni hányadának arányában;
- az egészség csomag esetén az a személy, aki a biztosítási ajánlaton név szerint van feltüntetve és az egészség csomag kiegészítő biztosítás a részére megjelölésre került;
- munkanélküliségi díjtvállalás kockázat és utasbiztosítás esetén biztosított a biztosítás Szerződője

Kedvezményezett



Az a személy, akit az ajánlaton kedvezményezettként jelöltek, és aki a biztosító szolgáltatására jogosult.

A kárkifizetés

a **biztosított** részére történik, kivéve az alábbi esetekben:

- ha a biztosított a biztosítási kötvényben vagy más nyomtatványon meghatározott módon az épületbiztosítási kárkifizetésre **kedvezményezett** jelöl;
- bérlő által kötött biztosítás alapján a **bérbeadó** történik azoknak a biztosított vagyontárgyaknak a károsodása esetén, melyeket a mindenkor hatályos jogszabályok a bérbeadó karbantartási kötelezettségébe sorolnak;
- társasházi közös tulajdon vagy szövetkezeti tulajdonhoz tartozó épületrészek károsodása esetén a biztosított tulajdoni hányada szerint a **társasházi közösségnek**, illetve a biztosítónál biztosított és a szövetkezet összes lakásainak arányában a **lakásszövetkezetnek** történik, ha ez a kár más biztosítás alapján (pl.: társasházi közös vagy szövetkezeti tulajdonra kötött más biztosítás) nem térül meg;
- felelősségi károk esetében csak a **károsult** történhet. A biztosított csak abban az esetben követelheti, hogy a biztosító az ő kezébe fizessen, amennyiben a károsult követelését ő egyenlítette ki;
- a biztosított halála esetén az általa **megnevezett kedvezményezett**, ennek hiányában a **biztosított örököse** részére történik.

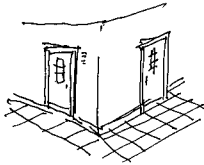
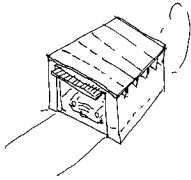
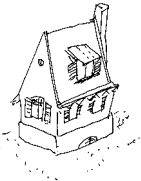
K) Hol és mely vagyontárgyakra érvényes a biztosítás?

	<p>Családi ház esetén az ajánlaton a kockázatviselési hely rovatban megjelölt cím szerinti telek területén lévő lakóépületre, építményekre, külön feltüntetett nem lakóhelyiségre.</p>
	<p>Lakástulajdon esetén az ajánlaton a kockázatviselési hely rovatban feltüntetett cím szerinti lakásra és a hozzá tartozó közös tulajdoni hányadra, amennyiben az utóbbi más biztosítás alapján nem térül meg.</p>
	<p>Más címen lévő garázs Lakástól más kockázatviselési helyen lévő az ajánlaton feltüntetett cím szerinti saját tulajdonú garázsra.</p>
	<p>Hétféligi ház, nyaraló az ajánlaton feltüntetett cím szerinti épületre, építményekre, nem lakóhelyiségre.</p>
	<p>Egészség csomag Területi hatálya az egész világ, kivéve a kórházi napi térítés és a műtéti térítés, amelyeknél Magyarország.</p>

A különböző kockázatokra, csomagokra vonatkozó területi hatályok az X) fejezetben vannak részletezve. Amennyiben Európa a területi hatály, úgy a kockázatviselés Európa országaira és a Földközi tenger menti országokra terjed ki.

L) Melyek a biztosítással kapcsolatos kötelezettségek?

Közlési kötelezettség

A biztosítás elvállalása szempontjából minden olyan lényeges körülményt szükséges a biztosítóval közölni, amelyeket ismert vagy ismernie kellett, de legalább azokat, amelyekre a biztosító írásban kérdéseket tett fel.

Értékmérési kötelezettség

Amennyiben a műértékek vagyonsorozat összértéke meghaladja az 4 000 000 Ft-ot vagy az ékszerek, drágakövek összértéke a 2 000 000 Ft-ot és ezekről ön nem rendelkezik számlával, illetve a vagyontárgy értékét hitelesen bizonyító egyéb dokumentumokkal, akkor a biztosítási fedezet csak abban az esetben terjed ki ezen vagyontárgyakra, ha ezekről az értéklístát képesítéssel rendelkező hivatalos értékbecslő készítette el.

Változásbejelentési kötelezettség

A bekövetkezéstől számított 5 munkanapon belül kérjük jelentsen be a biztosítónak írásban minden, az ajánlaton és a biztosítási szerződés részét képező egyéb dokumentumban feltüntetett körülmény módosulását, de különösen:

- az egyes vagyonszoportok szerinti biztosítási összegek 10%-át meghaladó növekedését,
- ha a biztosított vagyontárgyakra ugyanazon kockázatokra további biztosítást kötött.

Kármegelőzési, kárenyhítési kötelezettség

Ön köteles mindent megtenni a káresemények megelőzése és elhárítása érdekében.

A biztosított helyiségeket köteles bezárni és minden rendelkezésre álló biztonsági, vagyonvédelmi- és riasztó berendezést üzembe helyezni. Továbbá köteles az elektromos, víz- és gázvezetékek és a hozzájuk csatlakozó berendezések, készülékek, továbbá a biztonságtechnikai berendezések karbantartásáról, üzemképes állapotban történő tartásáról gondoskodni, a hatósági és építészeti előírásokat betartani. Fűtési idényben (október 15-től április 15-ig) valamennyi vízvezeték és berendezést vízteleníteni kell, ha azokat átmenetileg nem üzemeltetik, illetve fagykárak megelőzése érdekében a szükséges intézkedéseket meg kell tenni.

A károk megelőzésére és elhárítására a jó gazda gondosságán túl, a hatályos jogszabályok, óvórendszabályok, hatósági határozatok, szabványok irányadók.

M) Mit kell tennie a káresemény bekövetkezésekor?

Teendők a kár helyszínén

A káresemény felfedezése után győződjön meg arról, hogy közvetlen életveszély nem áll-e fenn.

Ha feltételezhetően személyi sérülés történt, a legfontosabb feladat a segélyszolgálat (mentők, tűzoltók) értesítése.

Épületben, ingóságban keletkezett károk esetén tegye meg a szükséges lépéseket a károk súlyosbodása ellen. Életét, egészségét soha ne veszélyeztesse! Kérjük, hogy a károsodott vagyontárgyak állapotában a kárfelvétel időpontjáig, de legalább a kárbejelentéstől számított **5. napig** ne változtasson. Amennyiben nagyobb mértékű változtatás miatt lényeges körülmények tisztázása lehetetlenné válik, a biztosító fizetési kötelezettsége nem áll be. Természetesen a kár enyhítése mindenki számára fontos. Ezért kérjük, pl.: csőtörés esetén a víz szivárgását, ömlését szíveskedjék megszüntetni, de a szemléig ne falazza be a felbontott falrészletet! Készítsen előzetes leltárt a károsodott, eltűnt vagyontárgyakról.

Hivatalos szervek, hatóságok értesítése

Tűz, robbanás, villámcsapás esetén a tűzoltókat mindenképpen – még az időközben eloltott tűzről is – értesíteni kell (a 105-ös számon). A tűzoltóságtól „hatósági bizonyítvány”-t kell igényelni, melynek eredeti példányát a végleges kárrendezéshez a biztosítóhoz el kell juttatni. Az okirat kiadása általában kb. 30 napot vesz igénybe.

Betöréses lopás, rablás, rongálás, szabadban tárolt vagyontárgyak vandalizmus, sporteszköz lopás, besurranás, trükkös lopás, kórházi lopás, iskolai lopás, napkollektor-, napelem-, hőszivattyú, sírkő vandalizmus és lopás, autó poggyász lopás károkat az illetékes rendőrkapitányságon jelentse be személyesen vagy telefonon (a 107-es, vagy 112-es számon). A későbbi viták megelőzésére ajánlatos a bejelentés és az első ijedtség után a lakást tételesen átvizsgálni és a rendőrségen írásos feljelentés-kiegészítést vagy pótfeljelentést tenni. Ennek 1 példányát kérjük a biztosítási kárbejelentéshez csatolni. Ha betét-könyveket, értékpapírokat tulajdonítottak el öntől, azonnal zároltassa a kifizetést és indítsa meg a hirdetményi eljárást.

Biztosító értesítése

A káreseményt a bekövetkezése után minél előbb, legkésőbb az észlelésétől számított **2 munkanapon belül** jelentse be a biztosítónak. Garancia Plusz, Autósegély biztosítási eseményeket a biztosító közreműködőjének szükséges bejelenteni (lásd 68. és 73. oldalakat). Bal-esei, egészségbiztosítási eseményt és a szolgáltatási igényt a biztosítási esemény bekövetkeztétől de legkésőbb az arról való tudomás-szerzéstől számított 15 napon belül írásban kell a biztosítónak bejelenteni. Amennyiben ennek elmulasztása miatt lényeges körülmények – pl. a biztosítási esemény bekövetkezése, annak ideje és oka, a keletkezett kár mértéke – kideríthetetlenekké válnak, a biztosító kötelezettsége nem áll be.

A kárt a következő módokon jelentheti be a biztosítónak:

- személyesen: a biztosító bármely ügyfélszolgálatán,
- telefonon: munkanapokon 8 és 20 óra között a Generali TeleCenter (06-40) 200-250-es kék számán,
- interneten: online kárbejelentő rendszeren keresztül (www.generali.hu/Online_ugyfelszolgalat/Karbejelentes),
- levélben a 7602 Pécs, Pf.: 888 címen.

Akár szóban, akár írásban teszi meg a bejelentést, az alábbi adatok szükségesek:

- a szerződés/kötvény száma, amelynek a szolgáltatását szeretné igényelni
- Szerződő/biztosított/károsult személyi adatai (név, cím, telefonszám)
- a káresemény helye, ideje, rövid leírása
- a kár becsült összege, a kár által érintett vagyontárgyak tételes részletezése, pontos kárleírás (pl. beázott falsíkok területe), ingóságok felsorolása
- írásos bejelentésnél dátum és aláírás

Helyszíni szemle, dokumentumok

A bejelentést követően **5 munkanapon belül** jelentkezik önnél a biztosító kárszakértője telefonon, távirati értesítéssel vagy személyesen. A kárszemle időpontjának meghatározásakor igyekszik az ön igényét figyelembe venni, de kérjük megértését, ha ez az időpont túlnyomórészt munkaidőre esik. A helyszíni szemlén jegyzőkönyv készül, melynek egy másolata önt illeti. Ha a kárszakértő ezt nem adja át, kérjük, hívja fel rá a figyelmét.

Annak érdekében, hogy a biztosítási esemény okozta károkat minél előbb megtérítsük, a biztosító a bejelentett kárigény (szolgáltatási igény) elbírálásához a jogalap és aösszepszerűség körében jogosult bekérni, beszerezni és ellenőrizni az alábbi dokumentumokat:

Jogalap vizsgálata

- A biztosítási esemény bekövetkezési körülményeinek és következményeinek tisztázásához szükséges iratok (a biztosított és a biztosítási eseménnyel érintett más személy nyilatkozata a biztosítási esemény körülményeiről, az ezt tartalmazó jegyzőkönyvek másolata),

- Amennyiben a biztosítási eseménnyel vagy az annak alapjául szolgáló körülménnyel kapcsolatban rendőrségi, közigazgatási, vagy más hatósági eljárás indult, az eljárás során keletkezett, illetőleg az eljárás anyagának részét képező iratok (büntető eljárásban és szabálysértési eljárásban meghozott jogerős határozat csak abban az esetben, ha az a kárigény (szolgáltatási igény) benyújtásakor már rendelkezésre áll)
- A biztosítási szerződés által előírt feltételek teljesülését bizonyító dokumentumok, illetőleg a biztosító jogosult ellenőrizni a kármegelőzési és kárenyhítési kötelezettség érdekében tett intézkedések megvalósulását

Kár- és költségigények (szolgáltatási igény) vizsgálata

Épületkárnál

- tételes javítási, helyreállítási számla, árajánlat, költségvetés, kivitelezővel kötött szerződés, az okozó elismerő nyilatkozata (leáztatáskor)
- törött üveg helyreállítási számlája

Ingósági kárnál

- típus és eredetigazoló okmány (eredeti beszerzési számla, garancialevél), műszaki leírás, fotó, amennyiben rendelkezésre áll
- ingósági kárbejelentő részletező (kirendeltségeinken vagy a kárszakértőtől szerezhetik be)
- vállalkozásokról: leltár (kár előtti, kár utáni) vállalkozók kárbejelentő részletezője (nyomtatvány), beszerzési számlák, szállítólevelek

Felelősségi kárnál: károkozó elismerő nyilatkozata.

Egyéb károk esetében

- a csőtörés következtében elszenvedett vízvesztés igazolásához a szerződéses vízszolgáltató által a biztosított ingatlan címére kiállított számlák, a kár észlelésétől számított 1 évre visszamenőleg
- ebtartói felelősségbiztosítás esetén, amennyiben gépjárműben keletkezett kár állatorvosi igazolás a biztosított kutya gépjárművel való ütközése során bekövetkezett sérüléséről vagy elpusztulásáról
- fűtés kimaradás biztosítás esetén a távhő- vagy gázszolgáltató igazolása a szolgáltatás szüneteltetéséről
- munkanélküliségi díjvállalás esetén a hitel érdemlő munkáltatói igazolás a szerződés megkötésekor fennállt munkavégzésre irányuló jogviszonyról, munkavégzésre irányuló jogviszony megszüntetésére irányuló okirat, és az illetékes magyar munkaügyi központ igazolását a álláskeresők nyilvántartásába vételéről.

A biztosító a kár- és költségigény tárgyában a felsorolt dokumentumokon felül jogosult bekérni, beszerezni és felhasználni a keletkezett szakvéleményeket, jegyzőkönyveket, fényképeket, szerződéseket, továbbá a biztosító megismerheti – a jogosult titoktartás alóli felmentő és az adatbekéréshez szükséges meghatalmazása alapján – a kárigény elbíráláshoz szükséges egészségügyi adatokat tartalmazó iratokat.

A biztosított illetve a károsult jogosult a károk és költségek egyéb okmányokkal, dokumentumokkal történő igazolására, a bizonyítás általános szabályai szerint annak érdekében, hogy követelését érvényesíthesse.

Ha a biztosító részéről a kárbejelentés kézhezvételétől számított **5. munkanapon** belül nem történik meg a kár megsemlélése, akkor ön intézkedhet a javításról vagy a megsérült vagyontárgy(ak) helyreállításáról. A fel nem használt, illetve kiselejtezt alkatrészeket, berendezéseket és egyéb vagyontárgyakat további 30 napig változatlan állapotban meg kell őrizni.

Ön vagy a biztosító kérheti a kár okának és összegének független szakértő által történő megállapítását. A független szakértő költségét a megbízó viseli.

Személybiztosítási károknál be kell nyújtani

minden kárnál	<ul style="list-style-type: none"> • a biztosító által rendelkezésre bocsátott, hiánytalanul kitöltött szolgáltatási igénybejelentőt, • a baleseti jegyzőkönyv, szakértői vélemények másolatát, amennyiben ilyen készült, • a biztosítási eseménnyel kapcsolatos egészségügyi, illetve kórelőzményi adatokat tartalmazó, valamint a biztosított egészségi állapotára vonatkozó formanyomtatvány, egészségügyi dokumentumok másolata (pl. háziorvosi kárton); a társadalombiztosítási szerv, vagy más személy/szervezet által kezelt, biztosított adatokat tartalmazó iratok, • külföldön bekövetkezett biztosítási esemény esetén a biztosítási eseménnyel kapcsolatban a külföldi hatóság, egészségügyi szolgáltató által idegen nyelven kiállított okirat hiteles magyar fordítását. A fordítással kapcsolatos esetleges költségek a szolgáltatási igény érvényesítőjét terhelik. • ha a biztosítási eseménnyel, vagy annak alapjául szolgáló körülménnyel kapcsolatban hatósági eljárás indult, a szolgáltatási igény bejelentőjének rendelkezésére álló, az eljárás során keletkezett, illetve az eljárás anyagának részét képező iratokat, továbbá az eljárást befejező határozatot (így különösen az eljárást megszüntető határozat vagy a jogerős bírósági határozat – a büntetőeljárásban és a szabálysértési eljárásban meghozott jogerős határozat). A büntetőeljárásban, és a szabálysértési eljárásban meghozott jogerős határozatot csak abban az esetben, ha az a szolgáltatási igény bejelentésekor már rendelkezésre áll.
közlekedési balesetnél	<ul style="list-style-type: none"> • a rendőrségi jegyzőkönyv másolatát, • a véralkohol vizsgálati eredmény másolatát, ha ilyen készült, • ha a biztosított közlekedési balesetben jármű vezetőjeként sérült meg vagy veszítette életét, a vezetői engedély és a jármű forgalmi engedélyének másolatát.
baleseti halál esetén	<ul style="list-style-type: none"> • a biztosított halotti anyakönyvi kivonatának másolatát • a halottvizsgálati bizonyítvány másolatát • a baleset és a halál közelebbi körülményeinek tisztázásához szükséges iratokat • a kedvezményezetti jogosultságot igazoló okirat másolatát (jogerős hagyatékátadó végzés, öröklési bizonyítvány) feltéve, hogy a kedvezményezettet a szerződésben név szerint nem nevezték meg.

baleseti eredetű maradvány egészségkárosodás esetén	<ul style="list-style-type: none"> a biztosítási eseménnyel kapcsolatos, a balesettől a szolgáltatási igény bejelentéséig keletkezett összes orvosi dokumentum fénymásolatát. A biztosító a szolgáltatás teljesítésének feltételül orvosi vizsgálatot írhat elő.
halál esetén	<ul style="list-style-type: none"> a biztosított halotti anyakönyvi kivonatának másolatát, a halottvizsgálati bizonyítvány másolatát, a boncolási jegyzőkönyv másolatát, ha készült ilyen, a biztosított halálát okozó betegség kezdeti időpontjának és lefolyásának, valamint a halál közelebbi körülményeinek tisztázásához szükséges iratok másolatát (kezelőorvosi igazolás, zárójelentés stb.), a kedvezményezett jogosultságot igazoló okirat másolatát (jogerős hagyatékátadó végzés, öröklési bizonyítvány) feltéve, hogy a kedvezményezettet a szerződésben név szerint nem nevezték meg.
baleseti csonttörés esetén	<ul style="list-style-type: none"> a csonttörést igazoló röntgenleletet vagy orvosi igazolás másolatát.
műtét esetén	<ul style="list-style-type: none"> a kórházi zárójelentés másolatát, műtétet megelőző orvosi iratokat, a műtėti leírás másolatát, ha készült ilyen.
baleseti égés esetén	<ul style="list-style-type: none"> a kórházi zárójelentés, illetve ambuláns lap másolatát, ha az égési sérülés következményeként a biztosított kórházi fekvőbeteg-gyógykezelésben, illetve járóbeteg-ellátásban részesült.
kórházi napi térítés esetén	<ul style="list-style-type: none"> kórházi zárójelentés másolatát, műtétet megelőző orvosi iratokat, műtėti leírás másolatát, ha készült ilyen.
gyermekbetegségek esetén	<ul style="list-style-type: none"> orvosi igazolás a betegség diagnosztizálásáról, műtét esetén kórházi zárójelentés másolatát.

A biztosító a szolgáltatási igény elbírálásához szükséges további iratokat, igazolásokat, nyilatkozatokat is beszerezhet. A biztosító jogosult arra, hogy a biztosított egészségi állapotát a biztosító által megnevezett orvosokkal ellenőriztesse.

Kárkifizetés

A kárkifizetés a jogalap és az összegszerűség elbírálásához szükséges legutolsó okirat biztosítóhoz történő beérkezését követő **15. napon** esedékes.

Javítási, helyreállítási, újraépítési költségeket a biztosító az építkezés ütemében, annak folyamatos figyelemmel kísérése mellett téríti. A Szerződőt, biztosítottat a helyreállítás, javítás, újraépítés során folyamatos tájékoztatási és együttműködési kötelezettség terheli a biztosító felé.

A kárkifizetés történhet a kárkifizetésre jogosult személy igénye szerint

- postai átutalással lakáscímre,
- banki átutalással az Ön által megadott bankszámlára.

A biztosító a szolgáltatását törvényes belföldi fizetőeszközben (forintban) fizeti meg.

Ha kétség merül fel a Szerződő (biztosított), illetőleg az általa megjelölt kedvezményezett pénzfelvételi jogosultságát illetően, a biztosító a szolgáltatási összeg kifizetéséhez kérheti a pénzfelvételi jogosultság hitelt érdemlő igazolását. Ha a kárrendezési eljárás során megállapítás nyert, hogy a biztosítási esemény bekövetkezett, a jogalap tisztázott, a biztosító előleget folyósíthat.

Károk megtérülése

Ha a biztosított vagyontárgy megkerül, arra a biztosított igényt tarthat, ebben az esetben azonban a biztosító által kifizetett összeget vissza kell fizetnie. Ha a biztosító szolgáltatása előtt megkerült vagyontárgyak a biztosítási esemény következtében megrongálódtak és Ön még nem pótolta azokat, a megkerült vagyontárgyakat köteles átvenni. A biztosító kötelezettsége az értékcsökkenés, illetve a javítási költségek térítésére korlátozódik.

Amennyiben a biztosító a kárt megtérítette, őt illetik meg azok a jogok, amelyek a biztosítottat illetnék meg a kárért felelős személlyel szemben, kivéve, ha ez a biztosítottal közös háztartásban élő hozzátartozó.

Felelősségbiztosítás esetén a biztosított a biztosítási szerződés megkötésével – a biztosító által az önrészesedést meghaladóan teljesített összeg erejéig – a biztosítóra engedményezi azon személyekkel szembeni kártérítési követelését, akik tevékenységére visszavezethetően a biztosító jelen szerződés alapján kártérítést fizetett és vállalja, hogy támogatja a biztosított a kártérítési igény érvényesítésében. A kártérítési követelés engedményezésére tekintettel a biztosítottot illetik meg azok a jogok, amelyek a biztosítottat illették meg a kárért felelős személlyel szemben. Az engedményezés tényéről a kárért felelős személyt, mint kötelezettet a biztosító értesíti, és a biztosítási kötvénnyel, továbbá jelen feltétellel igazolja az engedményezés megtörténtét.

Elévülés

A biztosítási szerződésből eredő igények az esedékességtől számított egy év alatt évülnek el.

N) Melyek az általános kizárások, mentesülések?

A kockázatviselésből kizárt események

Általános kizárások

Nem fedezi a biztosítás a háború, harci cselekmények, idegen hatalom ellenséges cselekményei, terrorcselekmények, polgárháború, lázadás, forradalom, tüntetés, felvonulás, sztrájk, munkahelyi rendbontás, zavargások során okozott vagy ezen eseményekkel összefüggésben felmerülő károkat.

A biztosítás szempontjából terrorcselekménynek minősül, különösen az olyan erőszakos, erőszakkal fenyegető, az emberi életre, a materiális, immateriális javakra vagy az infrastruktúrára veszélyes cselekmény, amely vagy politikai, vallási, ideológiai, etnikai célok mellett foglal állást vagy valamely kormány befolyásolására vagy a társadalomban, illetve annak egy részében való félelemkeltésre irányul, illetve arra alkalmas.

Nem terjed ki a biztosítás azokra az esetekre, ha a kár nukleáris energia, ionizáló sugárzás károsító hatásának, HIV-fertőzésnek betudható eseményekkel összefüggésben következik be.

A biztosítás nem terjed ki olyan kárra, amely gyártási, technológiai hibára (pl. hibás kivitelezés, tervezési hiányosság, stb.) vezethető vissza.

A haláleseti térítés kockázatra vonatkozó kizárások

A biztosító kockázatviselése nem terjed ki a biztosító kockázatviselésének tartama alatt bekövetkezett biztosítási eseményre, ha

- az kábítószer-fogyasztás, kábító hatású anyag vagy gyógyszer szedésével okozati összefüggésben következett be kivéve, ha ez utóbbiakat kezelőorvos előírására, az előírásnak megfelelően alkalmazták,
- a biztosított érvényes vezetői engedély vagy érvényes forgalmi engedély nélkül vezetett gépjárművet és egyúttal egyéb közlekedési szabályt is megszegett, és a biztosítási esemény ezzel okozati összefüggésben következett be,
- a biztosított a biztosítási esemény időpontjában alkoholos állapotban vezetett gépjárművet és egyúttal egyéb közlekedési szabályt is megszegett, és a biztosítási esemény ezzel okozati összefüggésben következett be.
- A biztosító kockázatviselése nem terjed ki azokra az eseményekre, amelyek oka részben vagy egészben:
 - a biztosított olyan betegsége vagy kóros állapota, amely a biztosító kockázatviselése előtti három évben bizonyíthatóan fennállott, vagy amelyet a kockázatviselést megelőző három éven belül kórisméztek, vagy amely ez idő alatt gyógykezelést igényelt,
 - a biztosítottnak a biztosító kockázatviselését megelőzően megállapított maradandó egészségkárosodása.

Baleseti eredetű kockázatokra, valamint műtéti térítés, kórházi napi térítés és gyermekbetegség kockázatokra vonatkozó kizárások

- Ha a fogamzás a biztosítási szerződés hatálybalépését megelőzően történt, akkor a biztosító kockázatviselése nem terjed ki a terhességre és a szülésre. A fogamzás a biztosítási szerződés hatálybalépését megelőzően történt, ha a szerződés hatálybalépése és a terhességet dokumentáló hivatalos iratban (pl. Terhességi kiskönyvben) a szülés várható időpontjaként rögzített időpont között kevesebb, mint 285 nap van.
- A biztosító kockázatviselése nem terjed ki a művi terhességmegszakítás eseteire, kivéve az anya egészségének megőrzése, életének megmentése érdekében végrehajtott terhesség-megszakítások eseteit, illetve a bűncselekmény kapcsán előállott terhesség megszakításának eseteit.
- A biztosító kockázatviselése nem terjed ki azokra az eseményekre, amelyek oka részben vagy egészben:
 - a mesterséges megtermékenyítés (annak bármely formája),
 - a kizárólag a meddőség megszüntetése miatti események,
 - a sterilizáció,
 - a nemi jelleg megváltoztatása,
 - az esztétikai céllal végzett kezelés, sebészet és következményei,
 - a fogpótlás.
- Ha a biztosítottnál az előző két bekezdésben felsorolt események következményeként életmentő beavatkozás szükséges, akkor a biztosító az orvosi beavatkozást igénylő állapot miatti eseményekre szolgáltat.
- A biztosító kockázatviselése nem terjed ki az orvosi végzettséggel és működési engedéllyel nem rendelkező személy által folytatott kezelésre, továbbá azok következményeire.

- Nem terjed ki a biztosító kockázatviselése a lelki működés zavaraira, betegségeire.
- A biztosító kockázatviselése nem terjed ki azokra az eseményekre, amelyek oka részben vagy egészben:
 - a biztosított olyan betegsége vagy kóros állapota, amely a biztosító kockázatviselése előtti három évben bizonyíthatóan fennállott, vagy amelyet a kockázatviselést megelőző három éven belül kórisméztek, vagy amely ez idő alatt gyógykezelést igényelt,
 - a biztosítottak a biztosító kockázatviselését megelőzően megállapított maradandó egészségkárosodása.
- A biztosító kockázatviselése nem terjed ki az alábbi veszélyes sporttevékenységből kifolyólag bekövetkezett balesetekre és azok következményeire:
veszélyes sporttevékenységek: búvárkodás légzőkészülékkel 40m alá, félkezes és nyílttengeri vitorlázás, vadvízi evezés, hydrospeed, canyoning, surf, hegymászás, és sziklamászás az V. foktól, magashegyi expedíció, barlangászat, barlangi expedíció, Bungee Jumping (mélybe ugrás), autó-motor sportok (pl. auto-crash (roncsautó) sport, go-kart, moto-cross, motorcsónak sport, motorkerékpár sport, rally, ügyességi versenyek gépkocsival), quad, privát-/sportrepülés/repülősportok (pl. paplanrepülés, léghajózás, siklóernyős repülés, motoros vitorlázó repülés, siklórepülés sárkány és ultrakönnyű repülés, hólégballoonozás, ejtőernyős ugrás, vitorlázó repülés, műrepülés, bázisugrás.

A biztosító mentesülése

Az L) fejezetben leírt közlési, változás bejelentési, kármegelőzési, kárenyhítési és az M) fejezetben leírt kárbejelentési kötelezettségek megsértése esetében a biztosító mentesül a kárkifizetés alól, kivéve, ha a biztosított bizonyítja, hogy az elhallgatott vagy be nem jelentett körülményt a biztosító a szerződéskötéskor ismerte, vagy az nem hatott közre a biztosítási esemény bekövetkezésében.

A biztosító épület és ingóság, valamint baleseti eredetű kockázatok, továbbá műtéti térítés és kórházi napi térítés kockázatok esetén mentesül a szolgáltatás teljesítése alól, felelősségbiztosítás alapján pedig a kifizetett kártérítési összeg megtérítését követelheti a biztosítottól, ha

- a biztosított a kedvezményezett szándékos magatartása következtében vesztette életét;
- bizonyítja, hogy a biztosítási eseményt a Szerződő, illetve a biztosított jogellenesen és szándékosan vagy jogellenesen és súlyosan gondatlanul okozta.

A biztosított súlyosan gondatlanul jár el különösen, ha

- a biztosítási esemény rendszeres alkoholfogyasztásával, kábítószer-fogyasztásával, kábító hatású anyag, vagy gyógyszer szedésével összefüggésben történt kivéve, ha ez utóbbiakat kezelőorvos előírására, az előírásnak megfelelően alkalmazták,
- a biztosítási esemény idején bizonyíthatóan alkoholos állapotban volt, illetőleg kábítószer vagy kábító hatású anyag hatása alatt állt és ez a tény a biztosítási esemény bekövetkeztében közrehatott. Ha történt véralkohol vizsgálat, alkoholos állapotnak tekintendő a 1,5%-ot meghaladó, gépjárművezetés közben a 0,8%-ot meghaladó mértékű véralkohol-koncentráció,
- olyan gépjárművet vezetett, amelynek nem volt érvényes forgalmi engedélye, vagy amelynek vezetéséhez szükséges érvényes vezetői engedéllyel nem rendelkezett, és ez a tény a biztosítási esemény bekövetkeztében közrehatott,
- a biztosítási esemény bekövetkezése okozati összefüggésben áll azzal, hogy a biztosított a biztosítási esemény időpontjában legalább két közlekedésrendészeti szabályt megszegett.

Felelősségbiztosítás kapcsán súlyosan gondatlanságnak minősül, ha

- a biztosított hatósági engedélyhez kötött tevékenységet ilyen engedély nélkül folytatott és ezáltal okozott kárt;
- a biztosított azonos károkozási körülményekkel visszatérően okozott kárt, s a biztosító felhívása ellenére a károkozás körülményeit nem szüntette meg, bár az megszüntethető lett volna;
- ha a biztosítottat harmadik személy a káresemény bekövetkezésének lehetőségére figyelmeztette, s a káresemény ezután a szükséges intézkedés hiányában következett be.

A biztosító mentesül a haláleseti szolgáltatás teljesítése alól

- ha a biztosított halálának oka a szerződés hatálybalépésének napjától számított két éven belül elkövetett öngyilkossága, még akkor is, ha a cselekmény elkövetésekor a biztosított zavart tudatállapotban volt,
- ha a biztosított szándékosan elkövetett súlyos bűncselekménye folytán vagy azzal okozati összefüggésben vesztette életét,
- ha a biztosított a kedvezményezett szándékos magatartása következtében vesztette életét.

A biztosított a biztosítási esemény bekövetkezése esetén úgy köteles eljárni, ahogy az az adott helyzetben általában elvárható, ennek megfelelően haladéktalanul orvosi segítséget kell igénybe vennie, és az eljáró orvos előírásainak a gyógyító eljárás befejezéséig folyamatosan eleget kell tennie. Mentesül a biztosító szolgáltatási kötelezettségének teljesítése alól annyiban, amennyiben a biztosított e kötelezettségének nem tett eleget. Ez a rendelkezés nem befolyásolja a biztosított szabad orvosválasztási jogát.

A felsorolt körülmények valóságnak megfelelő voltát annak kell bizonyítania, aki azokra hivatkozik.

O) Milyen legyen a lakás védelme?

A mechanikai védelem követelményei

A vagyontárgyak betöréses lopás, rablás, rongálás kockázatok elleni biztosítását a biztosító abban az esetben vállalja, ha a lakóépület/lakás és nem lakóhelyiségek mechanikai védelme teljesíti valamely védelmi kategória előírásait.

A számokkal jelzett fogalmakhoz magyarázatok találhatóak a következő oldalakon.

0. védelmi kategória

Falak, földém, padozat

Előírás a szilárd alap és földém, a falazóelemből vagy betonból vagy könnyűszerkezetből épült falazat.

Ajtók

Az ajtók zárását kulcsos zár vagy lakat végzi.

1. védelmi kategória

Falak, földém, padozat

Legalább a 6 cm vastag tömör téglafallal egyenértékű áttörési ellenállású támpontok:

- bármilyen égetett téglá vagy más szilikát falazóelem;
- 6 cm vastag vasbeton szerkezet;
- 6–10 cm vastagságú tipizált szendvics-, vagy más, egyedi, legalább 10 cm vastagságú, többrétegű szerkezet, amelyben a határoló lemezek között hőszigetelő-, tűzálló-, és a mechanikai ellenálló képességet biztosító egyéb anyag(-ok) található(-k);
- minimum 1,5 mm vastagságú sík- vagy profilozott acéllemez, maximum 1,5 m fesztávon rögzítve;
- gyári elemekből összeállított faház.

Ajtók

amelyek megfelelnek az alábbi paraméterek mindegyikének:

- az ajtólap folytonos felületű fa-, üveg-, műanyag-, vagy fémszerkezet;
- az ajtótok a falazathoz legalább 4 ponton rögzített;
- zárás biztonsági zárral¹, vagy önzáró hajtóművel ellátott mozgatószerkezettel (garázsajtók);
- reteshúzás⁶ elleni védelem (kétszárnyú ajtók)

A nyílászárók üvegezése kívülről nem szerelhető, csak roncsolással bontható.

2. védelmi kategória

Falak, földém, padozat

Megegyezik az 1. védelmi kategóriánál leírttal.

Ajtók

amelyek megfelelnek az alábbi paraméterek mindegyikének:

- az ajtólap folytonos felületű fa-, üveg-, műanyag-, vagy fémszerkezet;
- az ajtótok a falazathoz legalább 4 ponton rögzített;
- záráspontosság⁸ oldalanként maximum 6 mm;
- a zárás biztonsági zárral¹ legalább 14 mm-es reteszelési mélységben³;
- fa ajtótok esetén a záryelvet fogadó ellenlemez⁵ vastagsága legalább 1,5 mm, két irányból, 2-3 db, minimum 4,5x50 méretű csavarral van a tokhoz rögzítve;
- műanyag ajtószervezetek összes csavarkötése a műanyag profilok belsejében elhelyezett fém megerősítő elemekhez kapcsolódik;
- a hengerzár betétek letörés ellen védettek⁴;
- kétszárnyú ajtók reteshúzás⁶ ellen védettek

A nyílászárók üvegezése kívülről nem szerelhető, csak roncsolással bontható.

3. védelmi kategória

Falak, földém, padozat

Legalább 12 cm vastagságú tömör téglafalal egyenértékű áttörési ellenállású támpontok:

- 6 cm vastagságú tömörített vasbeton panel
- 10 cm vastagságú zsaluzott vasbeton lemez
- Minimum 30 cm vastag üreges (hőszigetelő) téglá

Ajtók

amelyek megfelelnek az alábbi paraméterek mindegyikének:

- az ajtólap folytonos felületű fa-, üveg-, műanyag-, vagy fémszerkezet;
- a tokszerkezetet a falhoz maximum 50 cm-enként, de hosszanti oldalanként minimum 4 ponton, legalább 10 cm mélyen rögzített;
- a zárásponthoz⁸ oldalanként maximum 6 mm;
- a zárás biztonsági zárral¹, legalább két, egymástól minimum 30 cm távolságú zárasi ponton², legalább 14 mm-es reteszelési mélységben³ valósul meg;
- a hengerzár betétek letörés ellen védettek⁴;
- az ajtólap az aktív zárasi pontokon kívül minimum 3 darab forgópánttal (nem fémajtó esetén); és 2 ponton kiemelés ellen védő szerkezettel⁷ kapcsolódik a tokhoz
- fa ajtótokon a fő zár reteszvasát fogadó ellenlemez⁵ vastagsága legalább 1,5 mm, két irányból, 2-3 db, minimum 4,5x50 méretű csavarral, utólagosan felszerelt másodzár ellenlemez legalább 4 db, minimum 4,5x50 méretű csavarral rögzített;
- műanyag ajtó szerkezetek összes csavarkötése a műanyag profilok belsejében elhelyezett fém megerősítő elemekhez kapcsolódik;
- kétszárnyú ajtók reteshúzás⁶ ellen védettek;
- az ajtók üvegfelületeinek szükséges védelme az ablakokra meghatározottak szerinti

Ablakok⁹

Az alábbi követelmények csak a járó-, illetve megközelítési szinttől max. 3 m alsó párkánymagassággal rendelkező, 30x30 cm-nél nagyobb felületű ablakokra vonatkoznak:

- nem feltolható redőnyvel, kívülről nem nyitható spalettával szereltek, vagy
- MABISZ által ajánlott (régebben: minősített), minimum A1 (P2A) fokozatú biztonsági üvegezés; vagy
- MABISZ által ajánlott (régebben: minősített) biztonsági üvegfóliával¹⁰ ellátottak. A fóliának a minősítési tanúsítványban, illetve Termék-megfelelőségi ajánlásban meghatározott követelmények szerinti telepítése jognyilatkozattal igazolt

A nyílászárók üvegezése kívülről nem szerelhető, csak roncsolással bontható.

4. védelmi kategória

Falazat, földém, padozat

Legalább 38 cm vastagságú téglafal szilárdsági mutatóival egyenértékű áthatolás elleni védelmet nyújt. Támpont:

- 10 cm vastagságú tömörített vasbeton panel falazat padozat és földémszerkezet
- 20 cm vastagságú zsaluzott vasbeton elemek, és ezzel egyenszilárdságú padozat és földémszerkezet

Ajtók

A teljes körű mechanikai védelem elemeként ajánlott vagy megfelel az alábbi paraméterek mindegyikének:

- az ajtólap és ajtótok tömör fa-, vagy fémszerkezetű;
- a fa ajtólap vastagsága minimum 40 mm;
- a tokszerkezetet a falhoz maximum 50 cm-enként, de hosszanti oldalanként minimum 4 ponton, legalább 10 cm mélyen rögzített;
- a zárásponthoz⁸ oldalanként maximum 6 mm;
- a zárás biztonsági zárral¹, legalább két, egymástól minimum 30 cm távolságú zárasi ponton², legalább 20 mm-es reteszelési mélységben³ valósul meg;
- a hengerzár betétek letörés ellen védettek⁴;
- az ajtólap az aktív zárasi pontokon kívül 2 ponton kiemelés ellen védő szerkezettel⁷, nem fémajtó esetén minimum 3 darab forgópánttal kapcsolódik a tokhoz
- fa ajtótok esetén a reteszeket fogadó ellenlemezek⁵ vastagsága legalább 2 mm, és legalább 2 ponton a tokon keresztül a falazathoz is rögzítettek;
- műanyag ajtó szerkezetek összes csavarkötése a műanyag profilok belsejében elhelyezett fém megerősítő elemekhez kapcsolódik;
- kétszárnyú ajtók reteshúzás⁶ ellen védettek;
- az ajtók üvegfelületeinek szükséges védelme az ablakokra meghatározottak szerinti

Ablakok⁹

Az alábbi követelmények csak a járó-, illetve megközelítési szinttől maximum. 3 m alsó párkánymagassággal rendelkező, 30x30 cm-nél nagyobb felületű ablakokra vonatkoznak:

- 100x300 mm-es kiosztású, min. 10 mm átmérőjű köracél – vagy ezzel megegyező áthatolási ellenállású – kívülről nem szerelhető rácsoszáttal védett
- a fix rács a falazathoz legalább 4 ponton, min. 10 cm mélyen, falazó körmökkel rögzített – a mobil rács zárását 2 ponton záródó, letörés ellen védett⁴ biztonsági zár¹, vagy önzáró hajtóművel ellátott mozgató szerkezet biztosítja.

A fentebb definiált rácsszerkezetek helyett alkalmazható bármilyen, a MABISZ által a részleges mechanikai védelem elemeként ajánlott (régebben: minősített) rács, redőny vagy minimum B1 (P6B) fokozatú biztonsági üvegezés.

A nyílászárók üvegezése kívülről nem szerelhető, csak roncsolással bontható.

Magyarázatok a mechanikai védelmi eszközökkel kapcsolatban

1. Biztonsági zár

Biztonsági zárnak minősülnek az alábbiak, amennyiben a variációs lehetőségek száma meghaladja a 10.000-et: a minimum 5 csapos hengerzár, a minimum 6 rotoros mágneszár, a kéttollú kulcsos zár, a szám vagy betűjel kombinációs zár, az egyedi minősített lamellás zár, a MABISZ által a teljeskörű mechanikai védelem elemeként minősített biztonsági lakatszerkezet (lakat és lakatpánt).

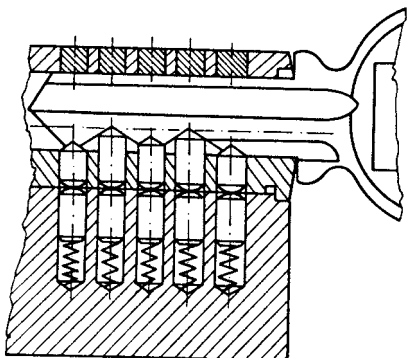

2. Többpontos zárás

A zár reteszvasak egymástól mért távolsága (rajzon „a”).

Többpontos zárásnak minősül, ha a zár reteszvasak egymástól min. 30 cm-re helyezkednek el. Nem minősülnek zárásipontnak az ajtólap élén – leggyakrabban függőleges irányban – elmozduló csapok, amelyek a tokszerkezeten elhelyezettek, legtöbbször U alakú perselyekbe záródnak. Ezeknek nem a zárás a funkciója, hanem az ajtólap deformálódásának megakadályozása.

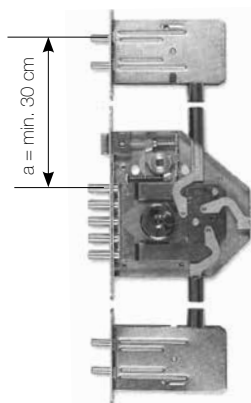

3. Reteszelési mélység

A zárszerkezet zárt állapotában a zárnyelvnek az ajtótokra szerelt ellenlemezbe benyúló hossza (a zárnyelvnek az ajtóél síkjától mért hossza, csökkentve a zárásponthossz értékével).

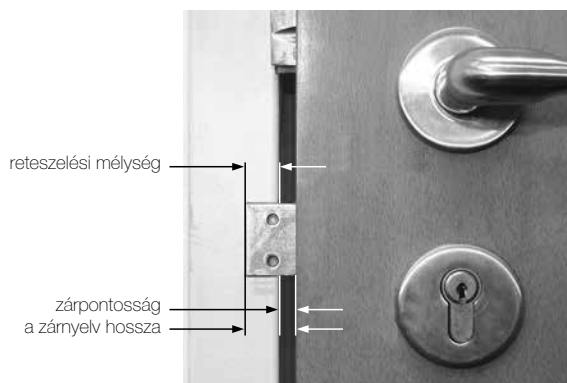

4. Zárbetétek letörés elleni védelme

A hengerzárbetét az ajtólap síkjából legfeljebb 1 mm-t állhat ki. Amennyiben az ajtólap vastagsága és a hengerzárbetét hossza ezt nem teszi lehetővé, a kiálló rész hosszával megegyező vastagságú, letörés ellen védő eszközt – pl. biztonsági zártakaró, zárcímer, rozetta, zárvédő lemez stb. – kell alkalmazni. A letörés ellen védő eszközt kívülről nem szerelhető módon kell az ajtólaphoz rögzíteni.

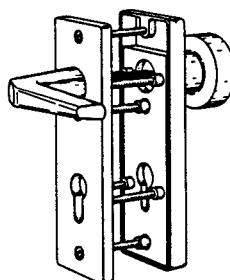

5. Zárnyelvet fogadó ellenlemez

Fa tokozat esetén vagy ha a fém ajtótok nincs megfelelően a falszerkezethez rögzítve, a zárási pontoknál hajlítot ellenlemez kell legalább 2 csavarral a falhoz rögzíteni (4. védelmi kategória).



6. Reteshúzás elleni védelem

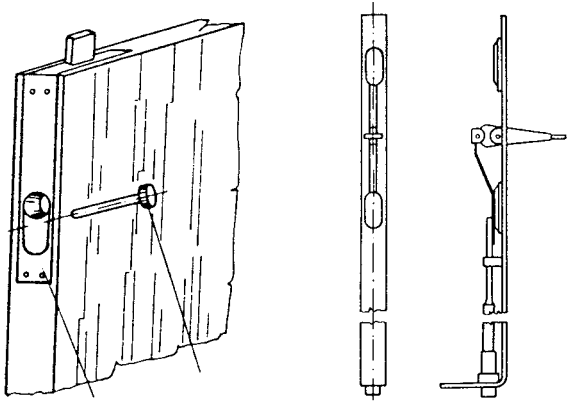

A kétszárnyú ajtók esetében – amennyiben a fix szárny alul és fölül bevéső gyűszűs tolozárral van rögzítve – szükséges a nyitó szárny benyomásának és a gyűszű mozgatásának megakadályozása. Ez történhet a gyűszűk magasságában plusz zárok felszerelésével vagy a gyűszűk csavarokkal történő rögzítésével. Billenőkaros szerkezet megfelel a reteshúzás elleni védelemnek.

7. Kiemelés elleni védelem

Az ajtólapnak a forgópántokról – az ajtó becsukott helyzetében történő – leemelhetőségének megakadályozása. Megvalósítható pl.: az ajtólap élére szerelt és az ajtó zárt állapotában a tokba süllyedő csappal vagy a forgópántok fölé a tokba süllyesztett, a leemelést erejének ellenálló csavarokkal.

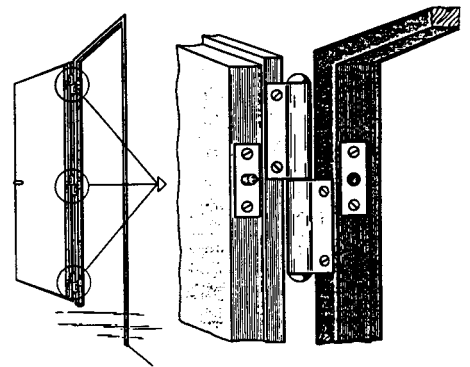

8. Záráspontosság

Az ajtólap és az ajtótok közötti rés. Ha nem megfelelő az ajtó záráspontossága, a résbe feszítővas behelyezésével könnyen nyitható az ajtó.

9. Ablakok

Ablaknak minősül és ezért az ablakokra vonatkozó előírások vonatkoznak az alábbiakra is:

- a fixen beépített portálüveg,
- az ajtóba beépített 30x30 cm-nél nagyobb felületű nyitható vagy fix üveg,
- az olyan 30x30 cm-nél nagyobb üvegfelülettel rendelkező ajtó, amelyen kívül nem található nyitószervezet (teraszajtó).

Az ablakok magasságát a járó-, illetve megközelítési szinttől az alsó párkánymagasságukig számítjuk.

10. Biztonsági üvegfólia

Minimum 0,1 mm vastagságú, illetve a MABISZ által minősített biztonsági üvegfólia, melynek telepítésére az alábbi követelmények érvényesek:

- az üvegtábla keretbe való beépítéséhez – kívülről nem eltávolítható – rögzítőléceket kell alkalmazni;
- a fóliát legalább 4 mm vastagságú üvegtáblára belülről, buborékmentesen kell elhelyezni;
- a keret és a fólia széle között a távolság nem lehet több mint 1 mm.



Az elektronikai jelzőrendszer követelményei

Helyi elektronikai jelzőrendszer alkalmazása

A biztosítási ajánlatban rögzített kockázatviselési helyen a biztosított vagyontárgyak elhelyezésére szolgáló helyiségek elektronikai riasztó, illetve jelzőberendezéssel védettek, amely helyi riasztást vált ki.

Alapvető követelmény a megfelelő felületvédelem és a csapdaszerű térvédelem együttes megvalósulása vagy a teljes körű térvédelem biztosítása.

- Megfelelő a felületvédelem, ha az elektronikai jelzőrendszer – éles üzemmódban – figyeli az összes nyílászáró szerkezetet és portált, jelzi az át- és behatolási kísérleteket. Üvegezett nyílászárók esetében a nyitásérzékelésen kívül üvegtörés érzékelés is szükséges.
- Csapdaszerű a térvédelem, ha az elektronikai jelzőrendszer – éles üzemmódban – a védett objektumban található veszélyeztetett tárgyak, kiemelt terek megközelítési útvonalait felügyeli.
- Teljes körű a térvédelem, ha az elektronikai jelzőrendszer – éles üzemmódban – felügyeli a védett objektum teljes belső terét és mindennemű illetéktelen emberi mozgást jelez.

Az elektronikai jelzőrendszer minden elemének MABISZ Termék-megfelelőségi ajánlással (régábban: Minősítési tanúsítvány) kell rendelkeznie, minimálisan a „**részleges elektronikai jelzőrendszer eleme**” besorolással. A rendszer telepítését a MABISZ vagyonvédelmi ajánlásrendszere szerint kell elvégezni és ezt a telepítőnek a Termék-megfelelőségi ajánlason (régábban Minősítési tanúsítványon) kitöltött és aláírt nyilatkozattal kell igazolni.

A rendszerek a MABISZ besorolástól függetlenül minimálisan az alábbi technikai paraméterekkel kell rendelkeznie:

- a központ szünetmentes tápegységének 72 órás folyamatos üzemelést kell biztosítania, a 72 óra letelte után pedig legalább egy riasztási ciklus végrehajtását

Távfelügyelt elektronikai jelzőrendszer alkalmazása

A biztosítási ajánlatban rögzített kockázatviselési helyen a biztosított vagyontárgyak elhelyezésére szolgáló helyiségek vagyonvédelmi távfelügyeleti rendszer által védettek.

A távfelügyeleti rendszer megfelel a MABISZ biztonsági távfelügyeleti rendszerekre vonatkozó ajánlásának, a védett objektumban lévő elektronikai jelzőrendszer pedig a fent leírt helyi elektronikai jelzőrendszer követelményeinek.

A vagyonvédelmi távfelügyeleti szolgáltató tagja a Személy-, Vagyonvédelmi és Magánnyomozói Szakmai Kamarának, és rendelkezik szakhatósági engedéllyel. Diszpécserközpontja napi 24 órás üzemeltetésén túl kivonuló szolgálatot is biztosít, amelynek kiérkezési idejére maximum 15 percet szerződésben garantál.

Mechanikai védelmi kategóriák és elektronikai jelzőrendszerek kombinációjából kialakított védelmi szintek

0. védelmi szint:	0. mechanikai védelmi kategória
1. védelmi szint:	1. mechanikai védelmi kategória
2. védelmi szint:	2. mechanikai védelmi kategória vagy: 1. mechanikai védelmi kategória + helyi elektronikai jelzőrendszer
3. védelmi szint:	3. mechanikai védelmi kategória vagy: 2. mechanikai védelmi kategória + helyi elektronikai jelzőrendszer vagy: 1. mechanikai védelmi kategória + távfelügyelt elektronikai jelzőrendszer
4. védelmi szint:	4. mechanikai védelmi kategória vagy 3. mechanikai védelmi kategória + helyi elektronikai jelzőrendszer vagy 2. mechanikai védelmi kategória + távfelügyelt elektronikai jelzőrendszer
5. védelmi szint	4. mechanikai védelmi kategória + helyi elektronikai jelzőrendszer vagy 3. mechanikai védelmi kategória + távfelügyelt elektronikai jelzőrendszer
6. védelmi szint:	4. mechanikai védelmi kategória + távfelügyelt elektronikai jelzőrendszer

Védelmi szinthez rendelt kárkifizetési limitek

A biztosító kárkifizetési kötelezettsége a betöréses lopás, rablás, rongálás káresemény bekövetkezésekor meglévő, működő, a kárrendezés során rögzített tényleges betörésvédelmi rendszerek megfelelő, a biztosító által meghatározott és az alábbi táblázatban rögzített limitekig terjed:

Védelmi szinthez rendelt kárkifizetési limitek (eFt) vagyoncsoportonként betöréses lopás, rablás, rongálás kockázatnál							
Vagyoncsoportok (I. B fejezet)	Állandóan lakott lakóépület/lakás				Nem lakóhelyiség		Nem állandóan lakott lakóépület/lakás
	Épületrész és ingóság				Épületrész és általános háztartási ingóság		Épületrész és általános háztartási ingóság
	Összesen	Ezen belül					
		Műérték, nagy értékű ingóság	Ékszerek, drágakövek				
	Értéktároló nélkül		Értéktárolóban ¹	saját használatban ²	közös használatban ³		
0. védelmi szint	1 000	—	—	—	50	50	—
1. védelmi szint	6 000	1 000	250	1 000	150	50	500
2. védelmi szint	8 000	2 000	350	1 200	300	50	1 000
3. védelmi szint	10 000	3 000	450	1 500	450	50	1 500
4. védelmi szint	16 000	6 000	550	2 000	600	50	2 500
5. védelmi szint	30 000	12 500	650	2 500	750	50	4 500
6. védelmi szint	60 000	25 000	750	3 000	1 000	50	5 000

¹ Értéktárolóban elhelyezett ékszerek biztosítására a HB 02. záradékban leírtak érvényesek.

² Saját használatban: a nem lakóhelyiség a biztosított kizárólagos használatában van.

³ Közös használatban: a nem lakóhelyiséget (pl.: közös kerékpártároló) a biztosítotton kívül a lakóközösség több tagja is használja, illetve a biztosítotton kívül más személyeknek is rendelkezésére állnak a helyiségekbe való bejutáshoz szükséges kulcsok.

A táblázatban szereplő összegek lakóterületen lévő lakásra, épületre vonatkoznak. Nem lakóterületen lévő épület, nyaraló esetén a fenti összegek 50%-ára terjed ki a szolgáltatás.

Nem lakóterületen lévő épület, nyaraló mechanikai védelmét kiegészítő elektronikai jelzőrendszer távfelügyeleti riasztást megvalósító jelzőrendszer lehet.

A járószinttől számított legalább 3 m alsó párkánymagassággal rendelkező nyitva hagyott ablakon keresztül történő behatolás esetén, amennyiben a lakásban otthon tartózkodnak, a 0. védelmi szintnek megfelelő kárkifizetési limitek érvényesek.

Zárfésülés módszerrel történő behatolás esetén a biztosító legfeljebb a 4. védelmi szintnek megfelelő limitekig fizeti a károkat.

P) Miben nyújt segítséget a jogvédelem-biztosítás?

A biztosítás tárgya

A jogvédelmi biztosítás keretében a biztosító – biztosítási eseménynek minősülő jogvitákban – a biztosítási feltételben foglaltak szerint segíti és támogatja a biztosítottat jogi érdekeinek védelmében.

A biztosítási esemény

A biztosítási védelem a magán életszférában bekövetkezett biztosítási eseményekre terjed ki.

Magán életszférának tekintendők a biztosított személyek foglalkozásán, hivatásán, politikai tevékenységén vagy üzletszerű gazdasági tevékenységén kívüli életviszonyok (kivéve a munkaügyi jogvédelem esetét).

Biztosítási eseménynek tekintendő, ha az 1. pontban rögzített feltétel fennáll és

- az Ön jogi érdekei más személyek magatartása következtében sérelmet szenvednek vagy
- más személyek jogi érdekei az Ön magatartása következtében sérelmet szenvednek, feltéve hogy emiatt Önnel szemben az érdeksérelmet szenvedett fél írásban igényt támaszt vagy Önnel szemben hatósági eljárás indul.

Több, azonos okból bekövetkezett és ugyanazt a biztosítási szerződést érintő esemény egy biztosítási eseménynek minősül, függetlenül attól, hogy ugyanazon biztosítási esemény egy vagy több biztosítottat érint. A biztosítási összeg mértéke az első biztosítási eseménynek minősülő jogsértés vagy érdeksérelem időpontja szerint állapítandó meg.

A biztosítási védelem időbeli korlátja (időbeli hatály)

Az Önt ért jogi érdeksérelem (az Ön által érvényesíteni kívánt jogi igény) esetén a biztosítási védelem azokra a biztosítási eseményekre terjed ki, melyek tekintetében a jogi érdeksérelem (a jogi érdeksérelmet okozó magatartás elkövetése) a biztosítási szerződés hatálya alatt történt és a jogvédelmi igényt legkésőbb a szerződés megszűnését követő 30 napon belül a biztosítónak bejelentették.

Az Ön által okozott érdeksérelem (az Önnel szemben érvényesített igény) esetén a biztosítási védelem azokra a biztosítási eseményekre terjed ki, melyek tekintetében a jogi érdeksérelem (a jogi érdeksérelmet okozó magatartás elkövetése) a biztosítási szerződés hatálya alatt történt, a jogi érdeksérelem miatti igényérvényesítés Önnel szemben pedig legkésőbb a szerződés megszűnését követő 2 éven belül megkezdődik.

Az 1. és 2. pont figyelembevételével a biztosító fedezetet nyújt a folyamatban lévő bírósági, hatósági eljárásokban azok jogerős befejezéséig akkor is, ha a biztosítási szerződés az eljárás tartama alatt megszűnt. Amennyiben azonban a biztosítási szerződés a Szerződő felmondása vagy a biztosítási díj nemfizetése miatt szűnik meg, akkor a szerződés megszűnésének időpontjában a jogvédelmi fedezet is megszűnik és a biztosító további jogvédelmi szolgáltatást nem nyújt, jogi költséget nem térít.

A munkaügyi jogvédelem esetén nem áll fenn a biztosítási védelem olyan biztosítási eseményekre, amelyek a biztosítási szerződés hatálybalépésétől számított 3 hónap letelte előtt következnek be.

Egyebekben a biztosító a kockázatviselés kezdetét követően nem köt ki várakozási időt.

A biztosítási védelem területi korlátja (területi hatály)

A biztosítás területi hatálya a Magyarország területén bekövetkezett, magyar bíróság és más magyar hatóság joghatósága alá tartozó biztosítási eseményekre terjed ki.

Jogvédelmi szolgáltatási területek

A biztosító az alábbi területeken nyújt jogvédelmi szolgáltatást:

1. Kártérítési jogvédelem	Fedezetet nyújt polgári jogi felelősség alapján jogszabályon alapuló, szerződésen kívüli <ul style="list-style-type: none">kártérítési igények érvényesítésére az elszenvedett vagyoni és nem vagyoni kár miatt, valamintkártérítési igények elhárítására az okozott vagyoni és nem vagyoni kár miatt.
----------------------------------	---

2. Büntetőjogi és szabálysértési jogvédelem	<p>Az Ön jogi érdekeinek védelmét fedezi az Ön által gondatlanul elkövetett szabálysértések vagy bűncselekmények miatt indult szabálysértési- illetve büntetőeljárásban. Olyan cselekményeknél és mulasztásoknál, amelyek akár gondatlan, akár szándékos elkövetés miatt büntethetők</p> <ul style="list-style-type: none"> szándékosság miatti vád esetén visszamenőleg is fennáll a biztosítási védelem, ha az eljárást megszüntetik (kivéve ha a biztosított halála, elévülés, kegyelem miatt szűnik meg az eljárás), jogerős felmentés vagy gondatlanság miatti jogerős ítélet születik. ha a gondatlan elkövetés miatt indult eljárásban utóbb a szándékos elkövetést állapítják meg, a biztosító által nyújtott szolgáltatást a biztosított köteles visszatéríteni.
3. Munkajogi jogvédelem	<p>Az Ön munkaviszonyából, közalkalmazotti, köztisztviselői, szolgálati jogviszonyából eredő jogainak védelmét fedezi a munkáltatójával szemben.</p>
4. Szerződéses jogvédelem	<p>A szerződéses jogvédelem magában foglalja az Ön polgári jogi szerződéseiből eredő jogi érdekeinek védelmét az alábbi esetekben:</p> <ul style="list-style-type: none"> hibás teljesítésből származó igények érvényesítése; biztosítási szerződésekből eredő igények érvényesítése, kivéve a Generali- Providencia Biztosító Zrt.-vel kötött biztosítási szerződéseket; ingókra vonatkozó tulajdon átruházással kapcsolatos jogvita; ingatlanra vonatkozó tulajdon átruházással kapcsolatos jogvita.

Kizárások a kockázatviselés köréből

A biztosítási védelem nem terjed ki a jogi érdekek védelmére az alábbi esetekben:

- gépjárművek üzemeltetésével, vezetésével, gépjárműre vonatkozó szerződésekkel kapcsolatban bekövetkezett érdeksérelemk esetén;
- ha a jogvita tárgyát képező követelés összege, illetve szabálysértési eljárás során a pénzbírság összege a biztosítási összeg 5%-át nem éri el. Ha a biztosítási esemény megtörténtének bejelentésekor ez nem állapítható meg; a biztosító teljesítési kötelezettsége fennáll mindaddig, amíg fenti, a biztosító teljesítését kizáró körülményről való tudomásszerzésig teljesített szolgáltatást nem kell visszatéríteni;
- olyan követelések érvényesítésére, melyeket Önre engedményeztek, illetve olyan kötelezettségek miatti jogérvényesítésre, amit Ön mástól átvállalt;
- olyan jogi érdeksérelemk esetén, melyeket Ön szándékosan és jogellenesen okozott;
- bírósági úton nem érvényesíthető követelések tekintetében;
- adózással vagy vámfizetési kötelezettséggel kapcsolatban felmerülő jogi érdeksérelemk esetén;
- közigazgatási szerv rendelkezéseivel közvetlen vagy közvetett kapcsolatban;
- családjogi és öröklési jogvitákban;
- a biztosított személyek érdekeinek egymással szembeni védelme esetén;
- jelen szerződésből eredően a biztosítóval szemben előterjesztett igények tekintetében.

Biztosítási összeg

- A biztosító a biztosítási szolgáltatást a biztosítási eseményenkénti és biztosítási időszakra szóló biztosítási összeg (lásd X) fejezet) mértékének megfelelően nyújtja.
- Biztosítási eseményenkénti biztosítási összeg
A biztosítási eseményenkénti biztosítási összeg az egy biztosítási eseménnyel összefüggésben kifizethető legnagyobb összeg, függetlenül az egy biztosítási esemény miatti igényérvényesítés időtartamától.
- Biztosítási időszakra megállapított biztosítási összeg
A biztosítási időszakra megállapított biztosítási összeg az egy biztosítási időszakban bekövetkezett biztosítási eseményekre tekintettel összesen kifizethető összeg.
Ha Ön a biztosítási időszakban bekövetkezett biztosítási eseményt csak a következő biztosítási időszakban jelenti be a biztosítónak, a biztosító fizetési kötelezettségének mértékére nem a kárbejelentés időpontja szerinti biztosítási időszakra megállapított biztosítási összeg, hanem a biztosítási esemény bekövetkezésének időszakára eső, illetőleg a még fennmaradó biztosítási összeg az irányadó.

A jogvédelmi szolgáltatási igény bejelentése, együttműködés a jogi érdekek védelme során

1. Jogvédelmi szolgáltatási igény bejelentése a biztosítónak

A jogvédelmi szolgáltatási igény bejelentésekor a biztosítót részletesen tájékoztatni kell

- a jogi érdeksérelem alapját képező tényállásról, pontosan megjelölve az érdeksérelem időpontját, helyszínét és azon személyt, illetve szervezetet (név, cím), akivel szemben igényt kíván érvényesíteni a biztosított, illetve aki vele szemben igényt érvényesít.
- arról, hogy Ön élni kíván-e a szabad ügyvédválasztási jogával, vagy a biztosítóra bízta a jogi képviselő megválasztását.

Ön köteles a biztosító rendelkezésére bocsátani

- minden olyan iratot, mely a jogvita alapját képező tényállás megállapítása szempontjából jelentős (pl. levelezések, szerződések, bírósági beadványok, határozatok stb.),

- az ügyvédjével kötött ügyvédi megbízási szerződést vagy az ügyvédje által adott díjajánlatot, amennyiben élni kíván a szabad ügyvédválasztási joggal.

Ezeket a dokumentumokat már a biztosítási esemény bejelentésével egyidejűleg célszerű a biztosítónak benyújtani.

A jogvédelmi szolgáltatás teljesítéséhez, a biztosítással fedezett ügyvédi díjak és egyéb jogi költségek térítéshez a biztosító jogosult bekérni a biztosítottól az alábbi iratokat:

- azokat a szerződéseket (pl. munka-, adásvételi, bérleti, haszonbérleti, vállalkozási, kölcsön- stb.), melyek a jogi érdeksérelemmel összefüggésben állnak;
- a jogi érdeksérelem jogalapját és összecszerúságát bizonyító fényképfelvételeket, iratokat;
- az ellenérdekű félnek átadott vagy az ellenérdekű féltől kapott leveleket, egyéb iratokat;
- amennyiben a jogi érdeksérelemmel összefüggésben bírósági, hatósági eljárás indult, akkor annak iratait (beadványok, jegyzőkönyvek, bírósági, hatósági határozatok);
- amennyiben a jogi érdeksérelemmel összefüggésben szakértői vizsgálatra került sor, akkor az elkészült szakvéleményt;
- az Ön jogi képviselőt ellátó ügyvéd által adott díjajánlatot, az ügyvéddel kötött megbízási szerződést és az ügyvéd által felvett tényvázlatot;
- amennyiben a hatályos számviteli szabályok szerint az Önt terhelő jogi költségről számlát kell kiállítani (pl. ügyvédi megbízási díj), akkor a számlát, egyéb esetben (pl. illeték, ellenérdekű félnek fizetendő perköltség, stb.) a jogi költség kifizetését igazoló bizonylatot.
- az Ön írásbeli nyilatkozatát, mellyel mentesíti a jogi képviselőt ellátó ügyvédet a titoktartási kötelezettsége alól,
- amennyiben a jogvédelmi szolgáltatás teljesítéséhez az Ön egészségügyi adatainak kezelése szükséges, akkor a biztosított írásbeli hozzájáruló nyilatkozatát az egészségügyi adatok kezeléséhez,
- amennyiben a jogvédelmi szolgáltatás az Önt ért személyi sérüléssel, az Önnek nyújtott társadalombiztosítási ellátással van összefüggésben, akkor az Ön írásbeli nyilatkozatát, mellyel mentesíti a kezelést ellátó orvosokat, egészségügyi intézményeket, társadalombiztosítási igazgatási szervet a titoktartási kötelezettségük alól a biztosító irányában.

Amennyiben Ön a jelen pontban meghatározott kötelezettségeit nem teljesíti, és emiatt a biztosítási esemény és a biztosítási szolgáltatás megítélése szempontjából lényeges körülmények kideríthetetlené válnak, a biztosító nem köteles a jogvédelmi szolgáltatást teljesíteni, a már teljesített jogi eljárási költségeket pedig jogosult visszakövetelni.

2. Teendők az igények érvényesítése vagy elhárítása előtt és a jogi eljárások során

Amennyiben Ön biztosítási védelmet igényel, illetve biztosítási védelemben részesül, úgy köteles:

- a biztosítóval együttműködni az igények peren kívüli rendezése érdekében.
- a biztosító hozzájárulását kéri, amennyiben olyan intézkedést vagy eljárási cselekményt végez (pl. keresetlevelet, fellebbezést nyújt be, szakértő kirendelését kéri a bíróságtól, stb.), mely a biztosító szolgáltatási kötelezettségét érinti vagy érintheti. A biztosító jogosult azon költségek viselését elutasítani, melyek vállalása előtt nem kérték előzetes hozzájárulását.
- az igények bírósági érvényesítése vagy elhárítása, bírói döntés megtámadása, valamint a jelentősebb eljárási cselekmények előtt a biztosító állásfoglalását – különösen a sikerre való kilátással kapcsolatban – bekérni, az egyezségkötéseket a biztosítóval egyeztetni. A biztosítóval nem egyeztetett egyezségkötés a biztosító irányában a biztosítási szolgáltatás tekintetében nem hatályos.
- az igényérvényesítés (bírósági, hatósági eljárás) állásáról folyamatosan tájékoztatni a biztosítót és az eljárás iratait (pl. keresetlevél, tárgyalási jegyzőkönyvek, beadványok, bírósági határozatok, stb.) a benyújtást, illetve a kézhezvételt követő 5 napon belül a biztosítónak megküldeni.

Sikerkilátás-vizsgálat, egyeztető eljárás

1. Sikerkilátás-vizsgálat

- A biztosító jogosult a szolgáltatási igény bejelentésekor, valamint az eljárás folyamán bármikor vizsgálatot indítani a jogérvényesítés vagy a jogi védekezés feltehető sikerére vonatkozólag (sikerkilátás-vizsgálat).
Jelen feltétel alkalmazásában az igényérvényesítés (jogérvényesítés vagy a jogi védekezés) sikeressége abban az esetben feltételezhető, ha:
 - a tényállás és a vonatkozó jogszabályi rendelkezések alkalmazásával valószínűsíthető, hogy a biztosítottra kedvező bírósági, hatósági határozat születik és
 - pénzügyi követelés érvényesítése esetén valószínűsíthető a követelés megtérülése.
- Amennyiben a tényállás vizsgálata után – a jogi és a bizonyítási helyzet alapulvételével – a biztosító arra a következtetésre jut, hogy megfelelő kilátás van az igényérvényesítés sikerére, akkor írásban nyilatkozik a szolgáltatási igény teljesítéséről és vállalja a biztosított költségeit.
Amennyiben a tényállás vizsgálata után – a jogi és a bizonyítási helyzet alapulvételével – a biztosító arra a következtetésre jut, hogy nincs kilátás az igényérvényesítés sikerére, akkor jogosult elutasítani a jogvédelmi szolgáltatás teljesítését.
- A biztosító a sikerkilátás vizsgálatához szükséges valamennyi irat rendelkezésre bocsátásától számított 15 napon belül köteles Önrel írásban közölni a sikerkilátás-vizsgálat eredményét, azaz hogy a szolgáltatási igényt teljesíti vagy elutasítja. Az elutasítást legalább az arra okot adó tény és az arra vonatkozó jogszabályi vagy szerződéses rendelkezések felhívásával kell megindokolni.
Az elutasítással egyidejűleg a biztosító köteles írásban tájékoztatni Önt az egyeztető eljárás lehetőségéről, valamint arról, hogy amennyiben az egyeztető eljárás nem vezet eredményre, akkor a biztosítási szerződéssel kapcsolatos érdekei védelmében szabadon megválaszthatja jogi képviselőjét.

- d) Nem végez a biztosító sikerkilátás-vizsgálatot,
- amennyiben a biztosító szolgáltatási kötelezettsége beálltának alapjául szolgáló esemény során két vagy több ellenérdekű fél ugyanannál a biztosítónál rendelkezik jogvédelmi, illetve felelősségbiztosítási szerződéssel, valamint
 - büntetőjogi és szabálysértési jogvédelem esetén,
 - ha a biztosító az ellenérdekű fél.

2. Egyeztető eljárás

- a) Amennyiben a biztosító a sikerkilátás-vizsgálat alapján elutasítja a jogvédelmi szolgáltatás teljesítését, és a biztosított ezzel a döntéssel nem ért egyet, az elutasítás kézhezvételétől számított 15 napon belül jogosult egyeztető eljárást kezdeményezni.
- b) Az egyeztető eljárás kezdeményezésével egyidejűleg a biztosított köteles megnevezni az egyeztető eljárásban őt képviselő ügyvédet, valamint a biztosítónak benyújtani az ügyvéddel kötött ügyvédi megbízási szerződést. Az egyeztető eljárás kezdeményezésétől számított 5 napon belül a biztosító is köteles megnevezni az egyeztető eljárásban résztvevő jogi képviselőjét.
- c) Amennyiben az egyeztető eljárás során Ön és a biztosító jogi képviselője a sikerkilátás kérdésében
- azonos véleményre jut, úgy ezt a döntést a biztosított és a biztosító is köteles elfogadni.
 - nem jutnak azonos véleményre 4 héten belül, úgy Ön jogosult saját költségén, az általa szabadon választott jogi képviselővel az igényt érvényesíteni (bíróági eljárást megindítani). Amennyiben az igényérvényesítés során Ön pernyertes lesz, úgy a biztosító köteles a jelen szerződés alapján biztosított – és a perben meg nem térült – jogi költségeket a biztosítottnak megtéríteni. Perbeli egyezség esetén a biztosító a költségeket a pernyertességnek a pervesztességhez viszonyított arányában viseli. Az Önt képviselő ügyvéd – készkiadásokat is tartalmazó – megbízási díját a biztosító a jelen feltételben meghatározottak szerint viseli.
- d) Az egyeztető eljárás költségét az alábbiak szerint viselik a felek:
- amennyiben az egyeztető eljárás eredménye Önre nézve kedvező, az eljárás költségét a biztosító viseli,
 - amennyiben az egyeztető eljárás eredménytelen vagy eredménye a biztosítóra kedvező, úgy Ön és a biztosító saját költségüket viselik.
- e) Amennyiben az egyeztető eljárás nem vezet eredményre, akkor Ön jogosult a biztosítási szerződéssel kapcsolatos érdekei védelmében szabadon megválasztani jogi képviselőjét.

A biztosított jogi képviselete

1. Ön jogosult a biztosítási esemény bekövetkezését követően, illetve bármely bíróági vagy közigazgatási eljárásban vagy az ilyen eljárás megkezdését megelőzően, az eljárás elkerülését elősegítő eljárás során, valamint az egyeztető eljárás eredménytelensége esetén, szabadon megválasztani jogi képviselőjét (ügyvédjét).
2. Az ügyvédválasztási jog csak olyan ügyvédekre vonatkozik, akinek irodája az Ön lakóhelye szerinti helységben vagy azon bíróság vagy közigazgatási hatóság székhelyén van, amely az első fokon indítandó eljárásra illetékes. Ha ezen helységben nincs vagy csak egy ügyvéd működik, akkor választható más, a megyei bíróság illetékességi területén működő ügyvéd is.
3. Amennyiben Ön nem él szabad ügyvédválasztási jogával, úgy a biztosító megfelelő szakértelemmel rendelkező ügyvédet ajánl vagy – külön meghatalmazás alapján – a biztosító jogtanácsosa látja el az Ön jogi képviseletét.
4. Az ügyvéddel minden esetben Ön létesít megbízási jogviszonyt.
5. Amennyiben Ön szabad ügyvédválasztási jogával él, úgy köteles az ügyvéddel kötött – ügyvédi megbízási díjat tartalmazó – megbízási szerződést, a megbízási létrejöttét követő 2 munkanapon belül a biztosítónak benyújtani. A biztosító csak abban az esetben téríti a megbízási szerződésben meghatározott mértékben az ügyvédi megbízási díjat, amennyiben a megbízási díj összegét előzetesen elfogadta.
6. Ön köteles a jogi képviseletét ellátó ügyvédet a titoktartási kötelezettsége alól mentesíteni, és megbízni, hogy az igényérvényesítés (bíróági, hatósági eljárás) állásáról folyamatosan tájékoztassa a biztosítót és az eljárás iratait (pl. keresetlevél, tárgyalási jegyzőkönyvek, beadványok, bírósági határozatok) bocsássa a biztosító rendelkezésére.
7. Az ügyvéd Önnel szemben közvetlenül felelős a megbízási teljesítéséért. A biztosító nem felel az ügyvéd tevékenységéért.

Érdekellentét esetén követendő eljárás

1. Érdekellentétnek minősül, amennyiben a jelen szerződés szerinti biztosítási esemény kapcsán
 - az ellenérdekű félnek a biztosító más biztosítási szerződés (pl. felelősségbiztosítási, jogvédelmi biztosítási szerződés) alapján biztosítási védelmet nyújt vagy
 - a biztosító az ellenérdekű fél.
2. Érdekellentét esetén
 - a) az Ön jogi képviselőjét minden esetben a szabadon választott ügyvédje látja el, illetve szabadon választott ügyvéd ad jogi tanácsot,
 - b) az érdeksérelemmel kapcsolatos tájékoztatási kötelezettség Önt kizárólag az ügyvédje irányában terheli. Amennyiben azonban azért áll fenn érdekellentét, mert ugyanazon biztosítási esemény kapcsán az ellenérdekű félnek is jogvédelmi fedezetet nyújt a biztosító, úgy a teljeskörű tájékoztatási kötelezettség a biztosító irányában is fennáll.
 - c) a biztosító nem végez sikerkilátás vizsgálatot.
3. Érdekellentét esetén a biztosító köteles haladéktalanul írásban tájékoztatni Önt az érdekellentét fennállásáról és a 2. pontban foglaltakról.

Jogvédelmi szolgáltatások

1. Jogvédelmi szolgáltatások

A szolgáltatási igény teljesítési feltételeinek fennállása esetén a biztosító – az érdeksérelem jellegétől függően – az alábbi jogvédelmi szolgáltatásokat nyújtja:

- a) megfelelő szakértelemmel rendelkező ügyvédet ajánl, amennyiben Ön nem él szabad ügyvédválasztási jogával,
- b) szóban vagy írásban jogi tanácsot ad, illetve fedezi a jogi tanácsadás ügyvédi díját a c) pont szerint,
- c) a kéreseményenkénti és biztosítási időszakra megállapított biztosítási összeg erejéig viseli a jogi eljárás költségeit az alábbiak szerint:

- ügyvédi díj
A biztosítás az Ön jogi képviselőjét ellátó ügyvéd indokolt, feladathoz mért és szokásos mértékű – készkiadásokat is magában foglaló – megbízási díját fedezi, melyhez a biztosító előzetesen hozzájárult. Amennyiben Ön a biztosító előzetes hozzájárulása nélkül állapodott meg az ügyvédi megbízási díj összegében, a biztosító a pártfogó ügyvéd jogszabályban meghatározott minimális munkadíjának megfelelő mértékű megbízási díjat fizet.
- jogi eljárások költsége
A bírósági, hatósági, közvetítői eljárások illetékét, díját és költségét (pl. tanú- és szakértői díj, tolmácsolás, helyszíni tárgyalás és szemle költsége) valamennyi fokon téríti a biztosító, amennyiben Ön köteles e költségek megfizetésére vagy előlegezésére.
- ellenérdekű fél költsége
A biztosítás abban az esetben fedezi az ellenérdekű fél költségét, amennyiben Ön – jogerős határozat folytán – köteles ezek megfizetésére, és ezekre vonatkozóan nem áll fenn más irányú biztosítási védelem.
- végrehajtás költsége
Az Önt megillető végrehajtási jogcím (pl. ítélet) meglétét követően a végrehajtás költségeit a biztosítás legfeljebb 2 végrehajtási kísérlet erejéig fedezi.
- szakvélemény költsége
Fedezi a biztosítás az Ön által felkért független szakértő írásbeli szakvéleményének díját, feltéve, hogy a szakértő megbízásához és a szakértői díj összegéhez a biztosító előzetesen hozzájárult.
- fordítási költség
Fedezi a biztosítás a jogi eljárás lefolytatásához szükséges dokumentumok indokolt fordítási költségét, feltéve hogy ahhoz a biztosító előzetesen hozzájárult.

2. A jogi költségek viselésének feltételei

- a) A biztosítás csak a biztosítási esemény – biztosítónak történt – bejelentését követően felmerült költségeket fedezi. A biztosítási esemény bejelentése előtt felmerült költségekre csak akkor vonatkozik a biztosítási védelem, amennyiben azok a biztosítási esemény bejelentése előtt 30 napnál nem korábban az ellenfél, a hatóság intézkedései vagy az Ön tett halaszthatatlan intézkedések által merültek fel.
- b) Perbeli egyezség esetén a biztosító a költségeket a pernyertességnek a peresztességhez viszonyított arányában viseli. A peres eljárás során Ön köteles indítványozni, hogy a bíróság határozzon a perköltség viseléséről. Peren kívüli egyezség esetén a költségeket a biztosító viseli, kivéve, ha az ellenérdekű fél vállalja azok megtérítését.
- c) Amennyiben – pertársaság esetén – a bíróság Önt a többi pertárssal egyetemlegesen kötelezi a perköltség viselésére, a biztosítás a perköltséget olyan arányban fedezi, amilyen arányban az Ön követelése vagy a vele szemben támasztott követelés a valamennyi pertárs által érvényesített követelés vagy a velük szemben támasztott követelés összértékéhez aránylik.
- d) Csőd és felszámolási eljárás esetén a biztosítás kizárólag az Önt képviselő ügyvéd megbízási díját fedezi, azaz eljárás során felmerülő további költségeket (pl. illeték, regisztrációs díj, közzétételi költség) nem.

- e) Választottbírósi eljárás esetén a biztosítás legfeljebb olyan mértékben fedezi a jogi költségeket, amennyiben Ön rendes bírósági eljárásban köteles lenne azok fizetésére.
- f) Nem fedezi a biztosítás
 - az Önnel vagy jogi képviselőjével szemben, a biztosítási eseménnyel kapcsolatos eljárásban rosszhiszemű pervitel vagy mulasztás miatt kiszabott bírságot, illetve ezen magatartás miatti többletköltséget,
 - felelősségbiztosítási szerződéssel fedezett jogi költségeket.
- g) Nem fedezi a biztosítás a jogi költségekbe foglalt általános forgalmi adót, amennyiben azt Ön jogosult adójából levonni vagy visszaigényelni.
- h) Ha egy eljárás során olyan igények merülnek fel, melyekre vonatkozólag csak részben áll fenn biztosítási védelem, akkor a biztosító csak azon költségeket viseli, amelyeket a biztosítási védelem alatt nem álló igények figyelembevételével is ő fizetne.

A biztosító megtérítési igénye (a jogi költségek visszatérítése a biztosítónak)

1. Amennyiben Ön peren kívüli megállapodást köt az ellenérdekű féllel és az ellenérdekű fél vállalja az Ön jogi költségeinek (pl. ügyvédi megbízási díj) a megtérítését, továbbá bírósági eljárás során a bíróság az Ön javára per-, illetve ügyvédi költséget ítél meg, akkor az ebből befolyó összeg a biztosítót illeti, a biztosító által kifizetett összeg mértékéig.
2. Az 1. pont szerint megtérült jogi költségeket Ön köteles – a megtérülést követő 15 napon belül – a biztosítónak visszafizetni. Amennyiben az Önnek megítélt jogi költségek behajtása iránt Ön nem intézkedik, az Önnel kötött engedményezési megállapodás alapján a biztosító érvényesít igényt. Ön köteles a biztosítót igényei érvényesítésekor támogatni és a biztosító javára az engedményezési okiratot kiállítani.

Egyéb rendelkezések

1. A biztosítót a biztosítási eseménnyel és az azzal összefüggésben indított eljárással kapcsolatban tudomására jutott tények, adatok tekintetében ugyanolyan titoktartási kötelezettség terheli, mint az ügyvédet.
2. A biztosító és az Ön közötti érdekellentétek elkerülése érdekében - a biztosító a biztosítókról és a biztosítási tevékenységről szóló 2003. évi LX. törvény 103. § (1) bek. a)-c) pontjai közül az a) pontban meghatározott megoldást alkalmazza, azaz „a jogvédelmi ágazat kárainak rendezésével, illetve az ezzel kapcsolatos jogi tanácsadással foglalkozó alkalmazottai ugyanilyen vagy hasonló tevékenységet nem folytatnak a biztosító által művelt másik ágazat részére vagy más, az 1. sz. melléklet A) részében meghatározott bármely ágazatot művelő más biztosító számára, illetve a biztosítóban az ezen alkalmazottak felett utasítási joggal rendelkező vezető állású személy nem rendelkezik utasítási joggal más biztosítási ágazatba tartozó károk rendezésével kapcsolatban”.

A jogvédelem biztosítás részét képezik a Házórzó Otthon- és életmód biztosítási szerződés általános rendelkezései, amennyiben e fejezet eltérő rendelkezéseket nem tartalmaz.

R) Milyen szolgáltatásokat nyújt önnek a Mestervonal-24 és a Temetési segítség?

A Mestervonal-24 telefonos szolgálat az év minden napján 0–24 óráig fogadja az ön telefonhívását és a lehetőségek szerint minél hamarabb információt nyújt, iparosmunkát szervez és átvállalja ennek költségeit az alábbiak szerint.

Mestervonal-24

1. Vészelhárítási szolgáltatás

Mi minősül vészhelyzetnek?

A biztosított épület gépészeti, műszaki berendezéseinek meghibásodása vagy egy váratlan külső mechanikai behatás következtében olyan helyzet alakul ki, mely sürgős beavatkozást kíván a további károk és balesetveszély megelőzése érdekében. Például csőtörés következtében ázik a lakás vagy beletörik a kulcs a zárba és nem tudnak a lakásba bejutni. Nem minősül azonban vészhelyzetnek a lapostető szigetelés hiányossága miatti beázási kár. A vészhelyzet elbírálása a biztosító koordinátorának jogosultsága az ön helyzetismertetése alapján.

Milyen szakmákban vállal a biztosító vészelhárítási szolgáltatást?

- víz-, gáz-, fűtészerező, zárjavító, duguláselhárító, villanszerelő, tetőfedő, üveges.

Milyen költségeket vállal át a biztosító?

A biztosító átvállalja az általa küldött szakiparosnak a vészelhárítás érdekében felmerült alábbi költségeit a biztosítási ajánlaton megjelölt összeg erejéig: kiszállási díj, munkadíj, anyagköltség.

Vészelhárítás esetén, ha a felmerülő költségek meghaladják a biztosítási ajánlaton megjelölt összeget, a pluszköltség minden esetben a biztosítottat terheli. A vészelhárítások, illetve az üvegezések során felhasznált anyagok, szerelvények csak az eredetivel megegyező fajtájúak, kategóriájúak lehetnek, a vészelhárítás célja a vészhelyzetet megelőző állapot helyreállítása.

Amennyiben a rendszeres karbantartás elmulasztása következtében – vagy amiatt, hogy a vészelhárítást végző szakember felhívása ellenére a szükséges javításokat nem végezték el – ugyanazon a helyen ismételt előfordul a vészhelyzetet előidéző hiba, a biztosító nem köteles a vészelhárítás költségeit fedezni, így a szolgáltatás megrendelése esetén azok önt terhelik.

Milyen gyorsan történik meg az elhárítás?

A biztosító vészhelyzet esetén a lehető legrövidebb időn belül iparost küld a helyszínre. Amennyiben az ön számára csak egy későbbi időpont megfelelő, de gondoskodott a további károk megelőzéséről (pl.: elzárta a vizet az épületben, de csak néhány nap múlva tudja a vízvezeték szerelőt fogadni) a biztosító az esetet vészhelyzetként kezeli és a költségeket átvállalja.

2. Szakiparosok ajánlása

Vészhelyzeten kívüli, illetve azon túli szakipari munkák elvégzéséhez szintén ajánl a biztosító a fenti ágazatokhoz tartozó, előre meghatározott kiszállási és munkadíjjal dolgozó iparost, de a munka elvégzésének összes költsége (kiszállás, munkadíj, anyagköltség) önt terheli.

3. Háztartási információs szolgáltatás

A biztosító telefonon keresztül információt nyújt az alábbi esetekben:

Utazási információs csomag

Szállodacímek
Magyar külképviseletek címei, telefonszámai
Orvosi ügyletek, kórházak
Oltási előírással kapcsolatos információk
Beutazási információk
Hungary Direct számok
Taxirendelés

Szabadidő információs csomag

Színház, mozi
Múzeumok, kiállítások
Koncertek
Jegyrendelési információ
Áruházak nyitva tartása
Virágküldés info

Háztartási információs csomag

Hitelkártya zárolás info
Rovar- és rágcsálóirtás
Költöztetés
Gyermekmegőrzés
Állatmegőrzés
Biztonságtechnikai cégek
Háztartási gépek szerelése (márkaszervizek)

A Mestervonal-24 szolgáltatás éjjel-nappal hívható telefonszáma: **(06-40) 200-272**

Temetési segítség

A biztosító a közreműködője által szervezési segítséget kínál az alábbi esetekben:

Temetkezési vállalatok listája	Külföldi hazaszállítással kapcsolatos információ
Fekete ruhakölcsönzés	Külföldi temetéssel kapcsolatos információ
Sírkőkészítés vagy urna készítés	Hivatalos tennivalókról telefonos tájékoztatás (önkormányzat, okmányiroda stb.)
Telefonos pszichológia szolgáltatás	

A szolgáltatás nyújtása és információ adása telefonon keresztül történik, a felmerülő költségek pedig a Önt terhelik.

A szolgáltatás telefonszáma, mely 0–24 órában elérhető: **(06-1) 236-7571**

A Mestervonal-24 biztosítás és a Temetési segítség részét képezik a Házórzó Otthon- és életmód biztosítási szerződés általános rendelkezései, amennyiben e fejezet eltérő rendelkezéseket nem tartalmaz.

S) Mire vállal garanciát a biztosító a Garancia plusz biztosítás keretében?

A biztosító arra vállal kötelezettséget, hogy az év minden napján, napi 24 órán keresztül fogadja a Ön telefonhívásait és a szerződésben rögzített feltételek szerint a biztosított lakás elektromos berendezéseinek, elektromos háztartási eszközeinek károsodásához kapcsolódó kiterjesztett garancia biztosítást, valamint IT Távsegítség szolgáltatást nyújt.

A szolgáltatást a biztosító külső szolgáltatóval fennálló együttműködési szerződés alapján, a szolgáltatóhoz történő kiszervezés (szerződött közreműködő) útján nyújtja.

Biztosító közreműködője

Az Europ Assistance Magyarország Kft. – Cg. 01-09-565790, 1134 Budapest, Dévai u. 26–28 – (EAHUN), asszisztencia-szolgáltatást nyújtó társaság.

A biztosító közreműködője élőhangos, nonstop telefonos szolgáltatást működtet.

Telefonszám: (06-1) 236-7529

I. Kiterjesztett garancia biztosítás

Biztosítási esemény

A biztosított vagyontárgy kockázatviselés tartama alatti, előre nem látható tartós – nem külső behatásra történt – mechanikai, elektromos, elektronikus meghibásodása, amelynek következtében az részben vagy egészben működésképtelenné vált.

Biztosított vagyontárgyak

A Szerződő háztartásában magáncélú felhasználásban lévő, az alább felsorolt elektromos háztartási eszközök, amely(ek) megfelelnek az alábbi együttes feltételeknek:

- Újjonnan vették Magyarországon,
- vásárláskori értéke eléri a 30 000 Ft-ot,
- kora (a vásárlás napjától számítva) nem több mint 60 hónap,
- a kár időpontjában a kockázatviselési hely berendezéseinek részét kell, hogy képezze,
- a gyártó, forgalmazó vagy az eladó garanciája már nincs rá érvényben.

Háztartási elektromos kis és nagygépek

Borotva, epilátor, konyhai elszívó, elektromos fogkefe, főző/sütő (beépített és szabadon álló), fűtő (hősugárzó), mérleg (konyhai, személy), hajgyegető, hajszárító, hajvágó, hűtőgép, fagyasztó (beépített és szabadon álló), kávéfőző, kenyérpíró, kenyérsütő, konyhai kisképek (turmixgép, robotgép), mikrohullámú sütő, mosógép, szárító, mosogatógép (beépített és szabadon álló), olajsütő, porszívó, vasaló, vízforraló, mobilklíma, gőztisztító.

Szórakoztató elektronikai eszközök

DVD lejátszó/ felvevő (csak gyári merevlemezzel), blue ray lejátszó hifi kiegészítők, hifi lejátszó, otthoni audio rendszer, otthoni házi mozi rendszer, projektor, rádió, rádiós magnó, set top box (jel-átalakító), szatellit vevő (parabola antenna is), televízió, video felvevő/lejátszó.

Nem biztosított vagyontárgyak, mindazok, melyek az előző bekezdésekben nem szerepelnek, így különösen:

- bármilyen típusú okostelefon (asztali és mobil készülékek beleértve i-Phone is),
- számítógépek (asztali és hordozható) és perifériák (nyomtatók, szkennerek, külső merevlemezek, stb.)
- fotóeszközök,
- Mp3, Mp4 és Mp5 lejátszók és tartozékaik (beleértve i-Pod),
- PDA, PNA készülékek
- Egyéb hordozható navigációs készülékek
- Hordozható DVD lejátszó
- Játékkonzolok (Playstation, Xbox, Nintendo Wii)

A biztosítási összeg minden egyes biztosított vagyontárgy vonatkozásában a vagyontárgy káridőponti újértékének megfelelő összeg azzal a további feltétellel, hogy a biztosítási összeg **felső határa 300 000 Ft.** A biztosító kizárólag az ezen összeghatáron belül eső szolgáltatás nyújtására kötelezhető.

Ésszerű javítási költség

A meghibásodott vagyontárgy (háztartási eszköz) gazdaságos javításához feltétlenül szükséges anyagok, alkatrészek és munkadíjak költsége, amelyek maximuma a biztosított vagyontárgy káridőponti újértékéig terjedhet.

Csereeszköz

A hazai kereskedelmi forgalomban kapható olyan új háztartási eszköz, amely

- a biztosított vagyontárggyal teljesen megegyező,

- vagy amennyiben a teljesen megegyező vagyontárgy beszerzése lehetetlen, az aránytalan nehézségekkel vagy költségekkel jár (pl.: csak külföldről szerezhető be) a biztosított vagyontárggyal megegyező tulajdonságokkal rendelkező (azonos gyártmányú, árkategóriájú, minőségű és tudású), háztartási eszköz.
- vagy amennyiben a vagyontárgy pótlását valamely okból a biztosító nem tudja megoldani, vagy annak pótlása a 300.000 Ft-ot meghaladná, a vagyontárgy káridőponti újértékre, de maximum 300.000 Ft biztosítási összeg kifizetésére válik jogosulttá a biztosított.

Javítási és csere/kártérítési szolgáltatás

A biztosító a szolgáltatásait az alábbi sorrendben nyújtja:

- Az igénybejelentéssel egy időben Önnek szükséges megadni a jótállási jegyet, a számlát és a laccímet a biztosító közreműködője részére,
- **Javítási szolgáltatásként** a biztosító megtéríti a biztosított termék vagy annak bármely része megjavításának ésszerű költségeit. A biztosító nem kötelezhető e szolgáltatásra, amennyiben a javítási költségek a káridőponti újértéket meghaladják, vagy a vagyontárgy javítása műszakilag nem lehetséges,
- **Csereeszköz szolgáltatás:** a biztosító a károsodott vagyontárgy javításának lehetetlensége vagy gazdaságtalansága esetén, annak pótlásául csereeszközt biztosít. Legfeljebb a készülék eredeti ára + 10% mértékig.
- **Káridőponti újérték szolgáltatás:** amennyiben a biztosító a vagyontárgy javítását és a csereeszköz szolgáltatását sem tudja megoldani valamely megalapozott okból (pl.: javíthatatlanság, gazdaságtalan javítás, a csereeszköz beszerzése a biztosító számára aránytalan nehézségekkel jár), akkor a biztosító szolgáltatása a csereeszköz káridőponti újértékének megfelelő összeg kifizetésére terjed ki.

Meghibásodott vagyontárgy szervizbe- és visszaszállítása, valamint a csereeszköz kockázatviselési helyre történő eljuttatása:

- a 10 kg-nál könnyebb vagy tömegközlekedési eszközön kézicsomagként szállítható méretű (40x40x80cm vagy 20x20x200 cm-nél kisebb méretű) biztosított vagyontárgynak szállításáról Önnek kell gondoskodnia.
- egyéb esetben a szükséges szállításról a Biztosító gondoskodik a biztosítási összeg erejéig.

Biztosítási szolgáltatás felső határa

A biztosító által a biztosítási éven belül (a szerződés biztosítási évfordulója szerint) egyazon biztosítási szerződés alapján teljesített szolgáltatások együttes összege nem haladhatja meg a maximális biztosítási összeg értékhatárát (300.000 Ft).

Kárbejelentés, kárrendezési eljárás

A biztosítottnak a kéreseményt annak bekövetkezése, de legkésőbb a tudomására jutása után haladéktalanul, legkésőbb 2 munkanapon belül, telefonon a megadott telefonszámon kell bejelenteni a biztosító közreműködőjének, az Europ Assistance Kft.-nek.

Bejelentendő adatok különösen, de nem kizárólagosan: a Szerződő neve, címe, kötvényszám, a biztosított vagyontárgy gyártmánya, típusa.

Ön köteles a biztosító, illetve annak közreműködője számára lehetővé tenni a biztosítási eseménnyel kapcsolatos körülmények vizsgálatát.

A biztosító vagy megbízottja a helyszíni javítást – amennyiben az indokolt – köteles a kárbejelentéstől számított 5 munkanapon belül megkezdeni.

Ön köteles mindent megtenni annak érdekében, hogy az egyeztetett időpontban és helyszínen elérhető legyen, hogy a szerviz a sérült/meghibásodott biztosított vagyontárgyat megvizsgálhassa, javíthassa. Amennyiben a szerviz kiszállásakor ez nem valósul meg, a kiszállás díja Önt terheli.

Amennyiben a helyszíni javítás nem indokolt, Önnek a biztosító közreműködőjétől kapott információk alapján a biztosított és károsodott vagyontárgyat a szakszervizbe kell szállítani javítás céljából.

A biztosító a vagyontárgy javítása esetén a bejelentés napjától számított 30 munkanapon belül köteles teljesíteni, amennyiben a vagyontárgy helyszíni vizsgálata, illetve a szakszervizbe szállítás megtörtént.

Amennyiben a biztosított vagyontárgyra szavatossági igény érvényesíthető, a biztosító vállalja a szavatossági eljárás lefolytatását, melynek eredményétől függően kezdődhet meg a kárrendezési eljárás (a 30 napos kárrendezési határidő meghosszabbodik a szavatossági eljárás idejével).

Amennyiben a javítás az előző pontban meghatározott időszak alatt nem végezhető el alkatrészhány miatt, Ön jogosulttá válik a pénzbeli kártérítésre.

Amennyiben Ön a biztosító előzetes jóváhagyása nélkül javíttatja meg a biztosított vagyontárgyat, a javításról szóló eredeti számlát köteles a Biztosítóknak továbbítani. A számlának tartalmaznia kell a hiba részletes leírását, a javított alkatrészeket, a munkaóra díjat, a javítás dátumát. A Biztosító ez esetben is jogosult elbírálni a szolgáltatási igény jogosságát és jogalap hiányában megtagadni a szolgáltatásnyújtást.

Amennyiben a biztosítási szolgáltatás pénzbeli kártérítés, a biztosított köteles a meghibásodott vagyontárgy tulajdonjogát – a biztosító egyetértésével – a biztosítóra átruházni. Ebben az esetben a biztosított nem követelheti a biztosított vagyontárgy átvételét, illetve elszállítását.

Kizárások és korlátozások

A biztosítási fedezet nem terjed ki:

1. azon javításokra, melyeket nem a garanciális javításra jogosult, illetve a biztosító szolgáltatója által jóváhagyott szervizek végeztek,
2. a biztosított vagyontárgy nem rendeltetésszerű (nem a kezelési és használati útmutató szerinti) használatára,
3. elhasználódásra, a rendeltetészerű használatból járó kopásra, üzembe-, újra üzembe helyezési-, rendszeres karbantartási-, beállítási-, ellenőrzési-, módosítási-, tisztítási- vagy szervizköltségekre, valamint az ezekkel a tevékenységekkel összefüggésben bekövetkező károsodásokra,

4. esztétikai elemekre és károsodásokra, melyek nem befolyásolják a biztosított vagyontárgy használhatóságát, korrózióra, zárakra, horpadásra és karcolásra,
5. azon esetekre, melyekben a biztosított vagyontárgyat nem magán célra vagy külföldön használták
6. munkaanyagokra, cserélhető, rövid élettartamú fogyasztási cikkekre, mint pl. lámpák/izzók biztosítékok, fluoreszkáló csövek, elemek, porszívó porzsákok, szíjak, fogyóeszközök költségeire például, de nem kizárólagosan, mint, akkumulátorok, továbbá szalagok,
7. olyan kellékekre, kiegészítő felszerelések költségeire, amelyek nem alkotóelemek, de rendszerint szükségesek vagy hasznosak a biztosított termék rendeltetésszerű használatához vagy működtetéséhez, mint pl. akkumulátortöltő, távirányítók, játékvezérlők
8. olyan tervezési, gyártási hibákra, amely miatt a gyártó a terméket javításra illetve cserére visszahívta,
9. a biztosított vagyontárgy olyan átalakításra, illetve olyan kiegészítő használatára, amely nincs összhangban a gyártó ajánlásaival, idegen tárgyak (amelyek a termék használata szempontjából nem kívánatosak) termékbe való helyezésére (erőltetésére),
10. a termékhez helytelenül csatlakoztatott elektromos, gáz vagy vízellátás, vagy jelkapcsolat hibája miatt, illetve ezen esetekben fellépő üzemzavar okán bekövetkező károokra,
11. a szállítás során bekövetkezett károokra, szállítás költségeire,
12. szoftver meghibásodásból, vírusokból, áramkimaradásból, bármely alkalmazás, illetve rendszerszoftver hibájából eredő károokra, közvetett veszteségre,
13. olyan hibákra, közvetlen veszteségekre, melyek közvetlenül vagy közvetve származnak bármely computer, adatfeldolgozó rendszer, mikrochip vagy hasonló berendezés, számítógép szoftver hibájából, dátum felismerési hibából, illetve adatvesztésből származó kárra,
14. olyan meghibásodására, melyre más biztosítás vonatkozik, illetve amelyre jótállás/garancia, van érvényben (pl. a gyártó garanciája),
15. olyan károsodásokra, amelyek megtérülnek jogi követelés, szavatosság illetve más – gyártó, szállító, kereskedő, javító vagy más fél – által tett ígélet révén, és amelyek a biztosított vagyontárgy vásárlásával és/vagy szervizével kapcsolatosak, vagy amelyek jogszabály, vagy szerződés, illetve szállítási feltételek révén szabályozottak,
16. olyan meghibásodásokra, melyeket, a terméket folyamatosan, vagy időszakosan érő külső hatás, beleértve a háziállat által okozott károsodást is,
17. elemi károokra (tűz, robbanás, villámcsapás, vihar, vízkárok, földrengés) és bármilyen folyadék által okozott károsodásokra,
18. lopás-, rabláskárookra-, illetve ezekre vonatkozó kísérletre,
19. a termék elveszésére, elhagyására, illetve elvesztésére,
20. azon hibákra, melyek abból adódnak, hogy az eredeti hiba észlelését követően a terméket továbbra is használták,
21. elkobzott, lefoglalt, zár alá vett termékekre,
22. külső kábelek, jeladók hibájára, elektromos csatlakozásra, tömítésekre és vezetékekre, melyek nem szerves részei a terméknek,
23. bármely műsor-, kábel-, illetve internet szolgáltatás kimaradásából származó károokra,
24. antennák, vevőegységek, hasonlók újra bekötési költségeire,
25. pixelesedésre, gáz leengedés és újratöltésre, valamint képernyő beégésre,
26. azon javításokra, melyeket nem a garanciális javításra jogosult, illetve a Biztosító által jóváhagyott szervizek végeztek,
27. felmerült költségekre abban az esetben, amennyiben meghibásodás nem található, nem állapítható meg,
28. hibákra, melyek abból adódnak, hogy analóg jeladásról digitális jeladásra vált a Szerződő/Biztosított adott termék esetében,
29. közvetett veszteség bármilyen formájára, elmaradt haszonra,
30. a biztosított termék által okozott károokra (következmenyi károk),
31. a megjavított, pótoltt termék (piaci) értékcsökkenésére.
32. balesetből eredő meghibásodásra,
33. a szépséghibás, outletben forgalmazott, csökkentett garanciával rendelkező termékekre,
34. a hivatalos márkaképvisellel nem rendelkező gyártók által forgalmazott termékekre.

II. IT Távsegítség szolgáltatás

A biztosító a közreműködőjén keresztül az alábbi szolgáltatásokat nyújtja:

- informatikai hardver eszközök meghibásodásának, problémáinak azonosítása, segítség a probléma azonnali elhárításában,
- tényleges meghibásodás esetén intézkedés a javítás érdekében, kapcsolatfelvétel a javítást végző szervvel, időpont-egyeztetés.

Telefonon és IT hálózaton keresztül nyújtott IT távsegítség szolgáltatást a biztosító legfeljebb 2 alkalommal nyújt biztosítási évente. További alkalmak a biztosított költségvállalásával lehetségesek.

A távsegítség az alábbi területekre vonatkozik:

- e-mail beállítás
- Internet-kapcsolat beállítása, router konfigurálás
- Irodai programcsomag beállítások
- Meglévő szoftver telepítése
- Nyomtató beállítások, hálózati beállítás
- Mac alapbeállítások
- WIFI beállítás
- WLAN szoftverek beállítása
- Okos telefon szinkronizációs kérdések
- PDA / Tablet beállításai
- Operációs rendszer drivereinek telepítése
- PC illesztése meglévő hálózatba
- Lassú gép okának kiderítése
- Új Wifi hálózat létrehozása
- VPN kliens installáció beállítás
- Okos telefonok telepítése a gépen, szinkronizáció

A garancia plusz biztosítás részét képezik a Házőrző Otthon- és életmód biztosítási szerződés általános rendelkezései, amennyiben e fejezet eltérő rendelkezéseket nem tartalmaz.

T) Milyen esetekben vehető igénybe az autósegély biztosítás?

Biztosított jármű az a gépjármű, amelynek forgalmi engedélyében az alap lakásbiztosítási szerződés hatálya alatt bármely időszakban a kockázatviselési hely, mint a forgalmi engedély jogosultjának címe szerepel és magyar rendszámmal rendelkezik. Jelen feltételek szerint gépjármű: olyan gépkocsi, mely megengedett maximum össztömege 3,5 T, és az állandó ülőhelyek száma – a vezető ülését is beleértve – legfeljebb 9.

Biztosított személy(ek): a biztosítási esemény bekövetkezésekor a biztosított járművet jogszerűen használó, abban utazó személyek (maximum a forgalomban szereplő megengedett férőhelyek száma alapján).

Biztosítási esemény következik be, ha a biztosított járművet a biztosítás hatálya alatt jogszerűen és a jogszabályi, valamint műszaki, karbantartási előírások betartásával használták és az működésképtelenné, vagy a vonatkozó előírások alapján a közúti forgalomban való használatra alkalmatlanná vált, **műszaki meghibásodás, közúti baleset vagy önhibából kifolyólag.**

Műszaki meghibásodás: az a nem balesetből eredő mechanikai vagy elektromos meghibásodás, amely a jármű azonnali üzem- / menetképtelenségét eredményezi, vagy az olyan nem baleseti jellegű váratlan meghibásodás, amely a közlekedés biztonságát veszélyezteti, illetve lehetetlenné teszi a jármű bezárását (pl.: ablakemelő, zár hibája, stb.),

Baleset: minden olyan baleseti jellegű, azaz közvetlenül, kívülről és hirtelen fellépő mechanikai behatást előidéző esemény (mint például – de nem kizárólag – ütközés, borulás, zuhanás, robbanás stb.), illetve a jármű feltörése.

Önhiba: a Szerződő/biztosított érdekkörébe tartozó okból bekövetkező meghibásodás (pl.: lemerült akkumulátor, üzemanyaghiány, kizárás a gépkocsiból, pótkerék, emelő vagy kerékkulcs hiánya, stb.),

Közút: a közúti közlekedés szabályairól szóló 1/1975. (II. 5.) KPM-BM együttes rendeletben meghatározott fogalom szerint a gyalogosok és a közúti járművek közlekedésére szolgáló közterület.

A biztosítás területi hatálya

A biztosítás Magyarország és az alább felsorolt országok területén nyújt fedezetet: Andorra, Ausztria, Balti Államok, Belgium, Bosznia-Hercegovina, Bulgária, Ciprus, Cseh Köztársaság, Egyesült Királyság, Dánia, Finnország, Franciaország, Gibraltár, Görögország, Hollandia, Horvátország, Írország, Izland, Lengyelország, Liechtenstein, Luxemburg, Macedónia, Málta, Monaco, Németország, Norvégia, Olaszország, Portugália, Románia, San Marino, Spanyolország, Svájc, Svédország, Szerbia, Szlovák Köztársaság, Szlovénia, Törökország (kizárólag Törökország európai területére), Vatikánváros.

A biztosító szolgáltatása

A biztosító az Europ Assistance Magyarország Kft. (székhelye: 1134 Budapest, Dévai u. 26-28.; cégjegyzékszám: 01-09-565790, Fővárosi Bíróság mint Cégbíróság; adószáma: 12231401-2-41) országos és nemzetközi segítségnyújtási hálózatával együttműködve, a biztosítási esemény bekövetkeztekor, a szerződésben meghatározott alábbi szolgáltatások teljesítésére vállal kötelezettséget:

1. Információszerzés

A legközelebbi márkaszerviz kikeresése és a szükséges információk (telefonos elérhetőség, cím, kapcsolattartó neve) átadása a biztosított által megadott biztosított gépjármű márkája szerint, magyar nyelven.

2. Közúti segélyszolgálat

E szolgálat alapján a biztosító helyszínre küldött javítója vagy járműszállítója hajtja végre a hibaelhárítást, ill. a gépjármű forgalomképes állapotba történő visszahelyezését az alábbiak szerint:

Ha a biztosított gépjármű a biztosított által bejelentett biztosítási esemény következtében menetképtelenné vált, a biztosító a biztosított bejelentését követően segélyautót vagy esetlegesen autómentőt küld a helyszínre, amely javítással a helyszínen megkísérli a biztosított járművet menetképesé, a közúti forgalomban való részvételre alkalmassá tenni.

A biztosító a szolgáltatást végzőnek téríti meg a helyszínre történő egyszeri kiszállás és a helyszínen történő javítás számlával igazolt munkadíját belföldön vagy külföldön.

A helyszínen történő javítás során **esetlegesen felhasznált alkatrészek árát a biztosítás nem tartalmazza (nem fedezi)**, azt a biztosított köteles megtéríteni a javítást végző szolgáltató számlája alapján.

A javítással menetképesé tett gépjármű megjavítása csak ideiglenes javításnak minősül, a gépjármű mielőbbi tartós és üzembiztos megjavíttatása a gépkocsi tulajdonos kötelezettsége, melynek saját költségére köteles eleget tenni.

Akkumulátor meghibásodásából eredő biztosítási esemény bekövetkezése esetén **kizárólag a „közúti segélyszolgálat” vehető igénybe**, mégpedig az **adott biztosítási évben legfeljebb 1 alkalommal**, függetlenül az egyéb szolgáltatásoktól.

3. Autómentés

A biztosított gépkocsi legközelebbi márkaszervizbe történő elszállítása, feltéve, ha a 2. pontban meghatározott szükségjavítás nem hajtható végre a helyszínen.

Amennyiben a biztosítási esemény következtében menetképtelen biztosított gépjárművet a helyszínen nem lehet menetképes állapotba hozni, a biztosító által a helyszínre küldött autómentő a biztosított gépjárművet a benne lévő személyes poggyással együtt javítóműhelybe szállítja. A biztosító belföldön vagy külföldön történt meghibásodás esetén megtéríti a műhelybe szállítás számlával igazolt költségeit a szolgáltatást nyújtóknak.

4. **Autómegőrzésről** gondoskodik a biztosító, az őrzés költségeinek vállalásával abban az esetben, ha a 3. pont alapján elszállított biztosított gépjármű javítására szolgáló célszerviz vagy autójavító a biztosított gépjárművel történt biztosítási esemény idején zárva tart, mindaddig, amíg az autószervez átveszi a szóban forgó gépjárművet, de legfeljebb a biztosítási esemény időpontját követő első munkanapig.

Teljesítési korlát

A biztosító a 2., 3., 4. pontokban felsorolt szolgáltatások közül egy biztosítási éven belül egy biztosítási esemény vonatkozásában nyújt szolgáltatást költségvállalással.

Kizárások és korlátozások

A biztosítás valamint a kockázatviselés nem terjed ki:

- Az eredeti gyári felszereléshez, beállításokhoz képest módosított vagy speciális célú, fokozott igénybevételnek kitett járművekre (pl. versenyautók, megkülönböztető jelzés viselésére jogosult járművek, veszélyes anyagokat szállító járművek, történelmi járművek, személy vagy áruszállító taxi-szolgálat ill. autókölcsönző járművei, stb.);
- A rendszeres alkatrész-, anyag ill. tartozékcsere, időszakos és egyéb karbantartásra és ellenőrzésre, amely a gépjármű normál üzemeltetésével kapcsolatos, továbbá az előírt felszerelésre és tartozékokra;
- A biztosított gépjármű közúton kívüli egyéb helyszínen, forgalom elől lezárt közúton bekövetkező balesete vagy menetképtelenné válása esetében;
- A biztosított gépjármű olyan területen történő balesetére, egyéb okból bekövetkező menetképtelenségére, ahol nem biztosítható az időbeli és teljes szolgáltatás;
- A biztosított gépjárművek vontatmányai által a biztosított gépjárműben okozott károkra;
- A biztosított gépjármű ellopása, rongálása következtében beálló károkra;
- Az érvényes műszaki vizsgával nem rendelkező gépjármű által elszenvedett biztosítási esemény során felmerülő károkra, valamint azon biztosított járművön keletkezett károkra, amelyre a tulajdonos a szervizkönyvben előírt karbantartási, ellenőrzési kötelezettségeit elmulasztotta teljesíteni;
- A biztosított gépjármű végleges helyreállítását szolgáló javítási és karbantartási költségeit;
- Az üzemanyagköltségekre;
- A poggyász szállítási- vagy postaköltségekre, amennyiben azok nem szállíthatók együtt a biztosított személlyel, a biztosított gépjárműben utazó autóstopposok kárigényeire;
- A biztosított egyéb biztosítási szerződése alapján (pl. casco biztosítás, stb.) megtérülő károkra;
- A biztosítási szolgáltatás vagyis a gépkocsi telephelyre történő elszállításának megtörténte után a biztosított járműre, ill. annak tartozékaiban keletkezett károkra;
- Elemi csapás miatt bekövetkező eseményekre.

A biztosító szolgáltatási kötelezettsége nem áll be azon károk vonatkozásában:

- amelyeknek bekövetkezése a biztosított kötelezettségei megszegésével állnak okozati összefüggésben.
- ha a gépkocsiban utazó személy(ek) a biztosítási esemény bekövetkezése után közvetlenül nem jelentette be kárigényét az Autósegély telefonszámán;
- ha a jármű használatának jellemzői nem felelnek meg a biztosított járművel szemben jogszabályban támasztott műszaki követelményeknek a megengedett tömeg, illetve szállítható személyek számának vonatkozásában;
- ha a gépkocsiban utazó személy(ek) nem az Autósegély telefonszámán jelentkező személlyel előzetesen megállapodott módon veszi igénybe biztosítási szolgáltatást;
- ha a biztosítási esemény abból adódott, hogy a jármű menetekészsége egy korábbi meghibásodást követően csak ideiglenesen, nem tartósan lett helyreállítva,
- ha a gépkocsiban utazó személy(ek) a költségek és kiadások felmerülését, amennyiben azokat neki kellett előlegeznie, nem az eredeti számlákkal igazolja;
- ha a biztosítási esemény bekövetkeztekor a forgalomban résztvevő gépjármű jogszerű vezetőjének nem volt érvényes vezetői engedélye, és ez közrehatott a biztosítási esemény bekövetkezésében;
- ha a biztosítási esemény a jármű szakszerűtlen üzemeltetése következtében történt, vagy amennyiben a biztosítási esemény időpontjában a biztosított gépjármű nem rendelkezett érvényes műszaki vizsgával, forgalmi engedéllyel vagy rendszámmal
- ha a biztosítási esemény autóversenyen, arra való felkészülés közben vagy megbízhatósági, illetőleg teljesítményteszt során történt;
- ha a Szerződő/biztosított személy(ek) a szerződés elvállalása szempontjából lényeges körülményt elhallgat, vagy a kárrendezés során a biztosító megtéveszti olyan tény tekintetében, amely a biztosító fizetési kötelezettségére, vagy annak mértékére kihatással van;
- ha a biztosított járművel a közlekedés-rendészeti szabályok megsértésével szállítottak személyeket és ez a tény közrehatott a biztosítási esemény bekövetkezésében.

A következő esetekben a biztosító mentesül a biztosítási szolgáltatás nyújtásának kötelezettsége alól:

A biztosító mentesül szolgáltatási, fizetési kötelezettsége alól, amennyiben bizonyítja, hogy a kárt a gépkocsi tulajdonosa, illetve a Szerződő fél, velük közös háztartásban élő hozzátartozójuk, a biztosított gépjárművének üzemeltetésében közreműködő alkalmazottai, illetve megbízottai, tagjai vagy szervei jogellenesen, szándékosan vagy súlyosan gondatlanul okozták. Ezeket a rendelkezéseket a kármegelőzési és kárenyhítési kötelezettség megszegésére is alkalmazni kell.

A biztosítási esemény bejelentése, szolgáltatás határideje

Biztosítási esemény bekövetkezésekor **haladéktalanul értesítse** a biztosítót a következő, 24 órán keresztül elérhető telefonszámon belföldről a **(+36-40) 232-425**-ös számon, külföldről a **(06-1) 236-7529**-es számon és a következő adatokat adja meg az asszisztencia központnak:

- telefonos elérhetőség;
- gépjármű modell megnevezése, alvázszáma, és rendszáma;
- a működésképtelen gépjármű elhelyezkedése;
- a gépjármű működésképtelenségének oka és egyéb olyan fontosnak ítélt körülmény, amely a biztosítási esemény lefolyását és a kárrendezést befolyásolják.

A biztosító a segélyhívás beérkezésekor haladéktalanul köteles megkezdeni a biztosítási szolgáltatás megszervezését. Amennyiben erre lehetőség van, a biztosító a gépkocsiban utazó személy(ek)e)t tájékoztatja a rendelkezésre álló adatok alapján igénybe vehető biztosítási szolgáltatások tartalmáról és előrelátható teljesítési idejéről. A számlával igazolt költségek megtérítése az Autósegély központjához a fedezet, jogalap és összegszerűség megállapításához szükséges dokumentumok benyújtása utáni 15. napon esedékes.

Ön köteles a fedezet, jogalap és összegszerűség megállapításához szükséges felvilágosítást megadni és lehetővé tenni a bejelentés és a felvilágosítás tartalmának ellenőrzését. A biztosító harmadik féllel szembeni követeléseinek érvényesítéséhez a gépkocsiban utazó személy(ek) köteles – az ehhez szükséges – rendelkezésére álló dokumentumokat a biztosító rendelkezésére bocsátani.

Ön köteles a biztosítottól elvárható módon a kárt enyhíteni és megelőzni. A felek megállapodhatnak a gépkocsiban utazó személy(ek) kármegelőzéssel és kárenyhítéssel kapcsolatos teendőiben. A gépkocsiban utazó személy(ek) kármegelőzéssel és kárenyhítéssel összefüggő teendőivel kapcsolatban a biztosítóhoz fordulhat tanácsért.

Az autósegély biztosítás részét képezik a Házörző Otthon- és életmód biztosítási szerződés általános rendelkezései, amennyiben e fejezet eltérő rendelkezéseket nem tartalmaz.

U) Időjárás biztosítás általános feltételei

A biztosítás tárgya

Az „Időjárás biztosítás a Házórzó otthon- és életmód-biztosítás biztosítottja által naptári évenként egy alkalommal, a www.general.hu oldalon történő aktiválással igénybe vehető szolgáltatás, feltéve, hogy a szerződő a kiegészítő időjárás biztosítást is megkötötte.

Az időjárás biztosítás szolgáltatás keretében a biztosító az üdülés, kirándulás helyszínén és időtartama alatt bekövetkező időjárási eseményeknek az üdülés, kirándulás minőségét, élvezeti értékét csökkentő hatásait meghatározott pénzbeli összeg (biztosítási összeg) megfizetésével kompenzálja. A biztosító a szolgáltatás keretében, annak a szerződő által történő aktiválását követően és a biztosítási esemény bekövetkezése esetén vállalja a jelen szerződési feltételekben meghatározott mértékű biztosítási összeg megfizetését.

A kockázatviselés helye

Az időjárás-biztosítás különös szerződési feltételeiben meghatározott területi hatály figyelembe vételével, a biztosítás aktiválása során a szerződő által az üdülés, kirándulás helyeként megjelölt település.

A kockázatviselés időtartama

A különös szerződési feltételekben meghatározott naptári időszakok keretein belül, a biztosítás aktiválása során a szerződő által az üdülés, kirándulás időszakaként megjelölt egybefüggő időtartam. A kockázatviselési időszak kezdete nem lehet korábbi, mint a biztosítás aktiválásának a napjától számított 16. nap 07:00 órája.

Biztosítási esemény

A különös szerződési feltételek szerinti meteorológiai jellemzők ténylegesen mért értéke a kockázatviselés helyén és a kockázatviselés időtartamát kitevő naptári napok közül legalább a különös szerződési feltételekben meghatározott számú napon eltér a biztosító által a szolgáltatás aktiválásakor előre jelzett meteorológiai jellemzők értékétől.

A szolgáltatás aktiválásának folyamata

Az aktiválás fogalma

Az érvényesen létrejött Házórzó Otthon- és életmód biztosítási szerződés szerződője a www.general.hu weboldalon elérhető aktiválási felületen a kockázatviselés helyét és időtartamát megjelöli, és a biztosító által a kockázatviselés időtartamára közölt időjárás-előrejelzési adatokat, valamint az időjárás biztosítás különös szerződési feltételeit elfogadja.

Az aktiválás kezdete

A szerződő legkorábban a Házórzó otthon- és életmód-biztosítás ajánlat aláírásának a napját követő 16. nap 0 órájától kezdődően jogosult aktiválni a szolgáltatást, feltéve, hogy ezen időtartamon belül a biztosítási szerződés érvényesen létrejött. A kockázatviselési időszak kezdete nem lehet korábbi, mint a biztosítás aktiválásának a napjától számított 16. nap 07:00 órája.

A szerződő azonosítása

Az aktiválást megelőzően a biztosító azonosítja a szerződőt. A szerződő az azonosítás keretében megadja a www.general.hu weboldalon az aktiválási felületen kért, a szerződésére vonatkozó azonosítási adatokat. A szerződő az aktiválási felületet az azonosítási adatok megadását követően érheti el.

A kockázatviselés helyének és időtartamának megjelölése

A szerződő az aktiválási felületen megjelöli annak a településnek a nevét vagy irányítószámát, és azt az egybefüggő időtartamot, amelyre vonatkozóan az időjárás biztosítást aktiválni kívánja.

Az adatok megadását követően biztosító a szerződő által megadott kockázatviselés helyének és időtartamának a figyelembe vételével az aktiválási felületen közli a megadott kockázatviselési helyre és időtartamra számított időjárás előrejelzési adatokat, azok küszöbértékeit. Az előrejelzési adatokat a biztosító a szerződött üzleti partnerétől szerzi be.

A szolgáltatás aktiválása

Szerződő az aktiválási felületen található „Elfogadom a feltételeket” gombra kattintva aktiválja az időjárás-biztosítás szolgáltatást. Aktiválást követően a szerződő a kockázatviselés helyét és időtartamát nem módosíthatja. Az aktiválással a szerződő visszavonhatatlanul elfogadja, hogy a biztosítási esemény bekövetkezésének a kiértékelése, megállapítása a biztosító által az aktiváláskor közölt előrejelzési adatoknak, és a kockázatviselési időtartamának az elteltét követően a szerződött partnerétől beszerzett, a kockázatviselés időtartamára vonatkozóan tényleges mért időjárási adatoknak az összevetése alapján történik.

Az aktiválást követően a biztosító a kockázatviselés helyét, időtartamát, és az időjárás előrejelzési küszöbértékeket tartalmazó, elektronikus (pdf) formátumú dokumentumot generál. A dokumentum az aktiválási felületen az aktiválást követően, a Házórzó otthon- és életmód-biztosítás hatálya alatt (érvényes fennállásának az időtartama alatt) érhető el. A dokumentum az időjárás-biztosítás aktiválását igazolja.

A biztosító szolgáltatása

A biztosító a szerződő által az aktiváláskor megjelölt kockázatviselési helyre, időszakra, és a szerződő által az aktiválással elfogadott időjárási küszöbértékekkel vállal fedezetet.

A biztosító a kockázatviselési időszak elteltét követő napon a biztosítási eseményre vonatkozó kiértékelést elvégzi, amely kiértékelés keretében az aktiválási felületen közölt előrejelzési adatokat összeveti a szerződött üzleti partnere által szolgáltatott tényleges mérési adatokkal.

A kiértékelés eredményéről (biztosítási esemény megállapíthatóságáról, vagy annak hiányáról) a biztosító a szerződőt a biztosítási ajánlaton feltüntetett mobiltelefonszámon, SMS-ben tájékoztatja.

Biztosítási esemény bekövetkezése esetén a biztosító 100 000 Ft, (azaz egyszázezer forint) biztosítási összeget fizet meg a szolgáltatást igénybe vevő biztosított részére, a kockázatviselés időtartamának elteltét követő 8 napon belül. A biztosítási összeg megfizetését a biztosító a Házórzó otthon- és életmód-biztosítás biztosítási ajánlaton a szerződő által megadott bankszámlaszámra történő átutalással teljesíti.

A szerződő a kockázatviselés időtartamának az elteltét követően, az aktiválási felületre történő belépéssel, napi bontásban ellenőrizheti a biztosító kiértékelésének az eredményét, az előre jelzett (az aktiválással elfogadott) időjárási küszöbértékeket, valamint a ténylegesen mért időjárási értékeket.

Biztosítás esemény hiányában a biztosító biztosítási összeg kifizetését nem teljesíti.

A különös szerződési feltételek elérhetősége, egyéb rendelkezések

Az időjárás biztosítási feltételek részét képezik a Házórzó Otthon- és életmód biztosítási szerződés általános rendelkezései, amennyiben jelen általános feltételek eltérő rendelkezéseket nem tartalmaznak.

A szerződés részét képezik továbbá az időjárás biztosítás különös szerződési feltételei, melyeket a szerződő az aktiválási folyamat során fogad el, a tárgyévre vonatkozóan. A tárgyévre kiadott különös szerződési feltételek megtekinthetők és megismerhetők a www.general.hu oldalon is.

V) Milyen biztonságot jelent az utasbiztosítás?

Ki a biztosított?

A Generali-Providencia Biztosító Zrt-vel létrejött Extra és Top módozatú Házőrző Otthon- és életmód biztosítás természetes személy szerződője jogosulttá válik ingyen a lakásbiztosítási szerződés megszűnéséig – de legfeljebb a 70. életévének betöltéséig – az alábbiakban leírt, az EUB2013-04GEN biztosítási feltételekben részletesen meghatározott utasbiztosítási szolgáltatásokra.

Az utasbiztosítási fedezetet az Európai Utazási Biztosító Zrt. (továbbiakban: EUB, 1132 Budapest, Váci út 36–38., tel.: (06-1) 452-3580, www.eub.hu) nyújtja Önnek az EUB2013-04GEN jelű Utasbiztosítási feltételek szerint.

Milyen szolgáltatásokat nyújt az utasbiztosítás?

Külföldi utazás során bekövetkező váratlan betegség vagy baleset esetén a biztosító a mentés és a sürgősségi orvosi ellátás költségeit téríti meg az utasbiztosítás szolgáltatási táblázata szerinti összegig, ezen felül megszervezi és kifizeti a beteg vagy sérült személy orvosilag indokolt hazaszállítását (pl. mentőautóval vagy mentőrepülővel), valamint elhalálozás esetén a holttest-haszállítását.

A biztosító 24 órán belül elérhető telefonos segítségnyújtó szolgálatának (EUB-Assistance) szakemberei egyeztetik a külföldi orvosokkal, kórházakkal az orvosi ellátás részleteit és a költségvállalást. A „További utazási segítségnyújtási” szolgáltatások az utastársat mentesítik a váratlan kiadások alól, ha a másik utas betegsége miatt előre nem tervezett helyen kell szállást találnia, vagy módosítani kell a hazautazása időpontját (pl. át kell íratni a repülőjegyet).

A „Poggyászbiztosítás” a külföldi utazás alatt történt lopások és az utas balesete során keletkezett poggyászsérülések anyagi kárainak enyhítésére szolgál.

A „Jogvédelmi biztosítás” mentesíti az utazót az ügyvédi-, eljárási és óvadék-jellegű költségektől, ha külföldön közlekedési balesetet okoz, vagy egyéb szabálysértést, gondatlan bűncselekményt követ el és emiatt az esemény helyén eljárás indul ellene (pl. síelés közben okoz személyi sérülést valakinek).

A szolgáltatásokra vonatkozóan további információ – így a biztosító mentesülésének a feltételei és az alkalmazott kizárások is – az Utasbiztosításszolgáltatás táblázatában és az EUB2013-04GEN jelű biztosítási feltételekben található.

Melyik országokban érvényes?

Az utasbiztosítás a földrajzi Európa országokban történt biztosítási eseményekre érvényes, kivéve Oroszország, Kazahsztán, Azerbajdzsán és Grúzia és Magyarország területét.

Mikortól és mennyi ideig használható?

Az utasbiztosítási fedezet a lakásbiztosítás kockázatviselésének kezdetét követő 16. napon lép hatályba, és korlátlan számú, 30 napnál nem hosszabb külföldi utazásra használható fel. A lakásbiztosítás megszűnésének napján ezen utasbiztosítási fedezet is megszűnik.

Milyen tevékenységekre nem nyújt védelmet a biztosítás?

A lakásbiztosításhoz kapcsolódó utasbiztosítás hagyományos turista célú utazásokra érvényes, így nem nyújt biztosítási védelmet pl. fizikai munkavégzésre, hivatásos gépjárművezetésre, veszélyes sportokra, valamint versenyszerű sportolók utazásaira. A korlátozásokat részletesen a biztosítási feltételek tartalmazzák.

Hogyan lehet kárbejelentést tenni?

Betegség vagy baleset esetén kérjük, hívja telefonon az EUB-Assistance-ot, és adja meg a biztosított nevét, születési dátumát, valamint az Ön telefonszámát (ahol később is visszahívható), és mondja el röviden, mi történt!
EUB-Assistance 24 hours service Tel.: (+36-1) 465-3666

Telefonon 24 órán belül elérhető magyar nyelven az EUB-Assistance segítségnyújtó szolgálat, amelynek a világ számos országában van kihelyezett partnere, ezáltal Ön a különböző helyszíneken a helyi viszonyokat jól ismerő segítségre is számíthat.

Figyelem! Közvetlen életveszély esetén először a helyi központi segélyhívó számon kérjen segítséget! (általános segélyhívó szám az Európai Unió területén belül: 112)

Jogvédelmi szolgáltatás iránti igényét kérjük az EUB-Assistance felé jelezze a (+36-1) 465-3666 telefonszámon!

Poggyászt érintő kár esetén, kérjük, jelentse azt be a helyszínen illetékes külföldi hatóságnál, és kérjen részletes jegyzőkönyvet, ha pedig egy személyszállító cég (pl. légitársaság, busztársaság) okozta a kárt, akkor pedig – a kár észlelését követően haladéktalanul – nyújtsa be kárigényét először a személyszállító társaság felé, majd ezt követően kérjük töltsse ki és juttassa el az EUB Ügyfélszolgálatához a www.eub.hu weblapról letölthető Szolgáltatási igénybejelentő nyomtatványt, és a biztosítási feltételek-ben meghatározott további iratokat a következő címre:

Európai Utazási Biztosító Zrt. (EUB) Ügyfélszolgálat, 1132 Budapest, Váci út 36–38.

Telefon: (06-1) 452-3580, Fax: (06-1) 452-3312, E-mail: karrendezes@eub.hu

Nyitvatartás: hétfő-csütörtök: 8.00–17.00 péntek: 8.00–14.30

Az utasbiztosítás szolgáltatásaira valamint a kárbejelentésre vonatkozóan további részletes információt az EUB2013-04GEN jelű Utasbiztosítási feltételek tartalmaznak, amelyek elérhetőek a www.general.hu/ajandekutasbiztositas oldalon a „Letölthető dokumentumok” menüpontban, és a www.eub.hu/dokumentumok/EUB2013-04GEN.pdf menüpontban.

Kihez lehet fordulni az utasbiztosítást érintő panasszal?

Amennyiben Önnek bármilyen kifogása van az Európai Utazási Biztosító Zrt. munkatársainak magatartásával, tevékenységével, vagy mulasztásával kapcsolatban, panaszát szóban és írásban egyaránt előterjeszheti. Ha szóbeli panaszát személyesen kívánja előadni, keresse fel ügyfélszolgálati helyiségüket a fent megadott címen és időpontokban, de telefonon is tehet panaszt, a fent megadott ügyfélszolgálati telefonszámon, ahol a telefonbeszélgetéseket a jogszabályi előírásoknak megfelelően rögzítik. Írásbeli panaszát átadhatja személyesen, vagy más által az EUB ügyfélszolgálatán, továbbá megküldheti címükre postai úton, vagy telefaxon a (1) 452-3312 faxszámra, vagy elektronikus levélben az ugyfelszolgalat@eub.hu e-mail címre.

Az EUB felügyeleti szerve: Pénzügyi Szervezetek Állami Felügyelete (1013 Budapest, Krisztina krt. 39.) (a továbbiakban: Felügyelet).

A fogyasztói jogokkal, azok érvényesítésével, valamint a fogyasztóvédelem intézményrendszerével kapcsolatos legalapvetőbb szabályokat a fogyasztóvédelemről szóló 1997. évi CLV. törvény tartalmazza.

Az EUB tevékenységével összefüggésben, fogyasztóvédelmi hatóságként a Felügyelet ellenőrzi, hogy betartja-e

- a fogyasztóval szemben tanúsítandó magatartásra vonatkozó kötelezettséget megállapító, a Pénzügyi Szervezetek Állami Felügyeletéről szóló 2010. évi CLVIII. törvényben meghatározott jogszabályokban előírt fogyasztóvédelmi rendelkezéseket,
- a fogyasztókkal szembeni tisztességtelen kereskedelmi gyakorlat tilalmáról szóló 2008. évi XLVII. törvény rendelkezéseket,
- a gazdasági reklámtevékenység alapvető feltételeiről és egyes korlátairól szóló 2008. évi XLVIII. törvény rendelkezéseket,
- és az elektronikus kereskedelmi szolgáltatások, valamint az információs társadalommal összefüggő szolgáltatások egyes kérdéseiről szóló 2001. évi CVIII. törvény rendelkezéseket,

és ezek megsértése esetén fogyasztóvédelmi eljárást folytathat le.

A biztosítási szerződés létrejöttével, érvényességével, joghatásaival és megszűnésével, továbbá a szerződésszegéssel és joghatásaival kapcsolatos jogvitákban a Felügyeletnek nincs hatásköre eljárni.

A biztosítási szerződés megkötésével és teljesítésével kapcsolatos esetleges pénzügyi fogyasztói jogviták bírósági eljárásen kívüli rendezése érdekében írásban benyújtott kérelmet terjeszthet elő a Pénzügyi Békéltető Testületnél (székhely: 1013 Budapest, Krisztina krt. 39.; levelezési címe: H-1525 Budapest, BKKP Pf.: 172.). A Testület eljárása megindításának feltétele, hogy a fogyasztó a biztosítótársasággal közvetlenül megkísérelje a vitás ügy rendezését. A Pénzügyi Békéltető Testület működésével kapcsolatos egyéb lényeges információk (így a Testület eljárási szabályzata) megtalálhatóak a www.pszaf.hu/pbt honlapon.

Tájékoztatjuk továbbá, hogy a közvetítői tevékenységről szóló 2002. évi LV. törvény alapján közvetítői eljárást is kezdeményezhet. Ezen túlmenően a fogyasztó a biztosítási szerződésből eredő igényét közvetlenül bírói úton is érvényesítheti. A bírósági eljárásra a Polgári perrendtartásról szóló 1952. évi III. törvény rendelkezései irányadók.

Értesítjük arról, hogy az EUB és társaságunk a biztosított személyes és a szerződésével kapcsolatos adatait biztosítási titokként kezeli, és azokat csak az érintett írásbeli hozzájárulásával adhatja ki harmadik személynek. Egyben tájékoztatjuk, hogy a biztosítási titkot képező adatok a biztosítókról és a biztosítási tevékenységről szóló 2003. évi LX. törvényben tételesen felsorolt esetekben és meghatározott szervezeteknél szolgáltatható ki.

Tájékoztatjuk továbbá arról, hogy az EUB részére, kiszervezés keretében az Europ Assistance Kft. (1134 Budapest, Dévai u. 26–28.), mint az Európai Utazási Biztosító Zrt. megbízottja végez kárrendezési tevékenységgel kapcsolatos segítségnyújtó szolgáltatást. Ezzel összefüggésben az EUB-törvényi felhatalmazás alapján a kéreseménnyel kapcsolatos adatokat és információkat adhat át az Europ Assistance-nak.

Utasbiztosítási szolgáltatások	Biztosítási összeg	
	Extra	Top
A) Egészségügyi segítségnyújtás és biztosítás		
Orvosi és mentési költségek térítése: – baleset – betegség	4 000 000 Ft 4 000 000 Ft	8 000 000 Ft 8 000 000 Ft
Ezen belül: – mentőhelikopteres mentés – hegyimentés – mentőautóval történő szállítás – sürgősségi fogászati ellátás – kórházi napi térítés a biztosított részére, amennyiben a kórházi költségek megtérítése EEK vagy más biztosítás alapján történik.	2 000 000 Ft 1 000 000 Ft 1 000 000 Ft 150 € 15 000 Ft	3 500 000 Ft 1 500 000 Ft 1 500 000 Ft 300 € 25 000 Ft
Hazaszállítás megszervezése, a felmerült többletköltségek térítése	limit nélkül	limit nélkül
Egészségügyi segítségnyújtási szolgáltatások: – egészségügyi ellátás megszervezése – szükség esetén orvoshoz, kórházba szállítás megszervezése – hozzátartozó tájékoztatása – folyamatos kapcsolattartás az ellátó egészségügyi intézménnyel	szolgáltatás szolgáltatás szolgáltatás szolgáltatás	szolgáltatás szolgáltatás szolgáltatás szolgáltatás
Baleset vagy betegség miatt felmerülő egyéb költségek megtérítése	25 000 Ft	50 000 Ft
Holttest hazaszállítása	limit nélkül	limit nélkül
B) További utazási segítségnyújtás		
Hazautazás időpontjának változása betegség vagy baleset miatt – biztosított részére szállásköltség összesen (max. 7 éj) – hozzátartozó részére szállásköltség összesen (max. 7 éj) – hozzátartozónak a biztosítottal egyidőben történő hazautazása	100 € 100 € 150 000 Ft	300 € 300 € 300 000 Ft
Hozzá tartozó szállásköltsége – a biztosított kórházi ellátása alatt összesen (max. 7 éj)	100 €	300 €
Beteglátogatás: – közlekedési költségek – szállásköltség összesen (max. 7 éj)	150 000 Ft 100 €	300 000 Ft 300 €
Gyermek hazaszállítása	150 000 Ft	300 000 Ft
Idő előtti hazautazás otthoni hozzátartozó betegsége vagy halála miatt	–	150 000 Ft
Pénzsegély-közvetítés	–	300 000 Ft
Információ útiokmány elvesztése esetén	szolgáltatás	szolgáltatás
C) Gépjármű-segítségnyújtás alapszolgáltatások		
Információ autómentő cégről	szolgáltatás	szolgáltatás
Sofőr küldés a biztosított betegsége vagy balesete esetén	100 000 Ft	200 000 Ft
D) Poggyászbiztosítás		
Útipoggyász vagy útiokmány eltulajdonítása vagy baleset sérülése – ezen belül útiokmányok pótlására vonatkozó költségtérítés – tárgyakénti limit – csomagokénti limit	80 000 Ft 5 000 Ft 20 000 Ft 30 000 Ft	120 000 Ft 10 000 Ft 30 000 Ft 60 000 Ft
E) Jogvédelmi segítségnyújtás és biztosítás		
a) óvadék és a felmerülő költségek megfizetése	–	500 000 Ft
b) ügyvéd munkadíja	–	500 000 Ft

W) A Futrinka kisállat-biztosítás feltételei

A biztosító arra vállal kötelezettséget, hogy a biztosítási díj megfizetése ellenében, az Ön tulajdonában, tartásában lévő kutya és/vagy macska jelen feltételek szerinti betegsége, balesete és baleset miatti elpusztulása esetén a szolgáltatási táblázatban a választott csomag szerinti biztosítási összeget megtéríti.

Milyen állatok biztosítottak?

A biztosítási szerződésben fajtájával, nevével, születési dátumával megjelölt, a biztosítás időpontjában egészséges kutya (*Canis familiaris*) és macska (*Felis silvestris catus*) biztosított.

A biztosítás arra az állatra terjed ki:

- amely az ajánlat aláírásának időpontjában már betöltötte a 4 hónapos életkort, de még nem töltötte be a születésétől számított 7. életévét – a már biztosított állatok esetében a biztosítás védelme nem ér véget a korhatár elérésével –, és
- amely elektronikus (mikrochipes) állatazonosító rendszer alkalmazásával meg van jelölve és
- amelyet kutya esetén – oltási könyvvel igazoltan – évente rendszeres védőoltásban részesítettek szopornyica, Rubarth-kór (kutyák fertőző májgyulladás), leptospirosis, parvovirozis, veszettség ellen, és 4 hónapos életkoruk eléréséig legalább két alkalommal és 1 éves koruk után évente gyógyszerkészítménnyel féregtelenítettek.
- amelyet macska esetén – oltási könyvvel igazoltan – évente rendszeres védőoltásban részesítettek rhinotracheitis (herpeszvírus okozta légcsőgyulladás), pánleukopenia és calicivírusos nátha ellen és 4 hónapos életkoruk eléréséig legalább két alkalommal és 1 éves koruk után évente gyógyszerkészítménnyel féregtelenítettek.

Mikortól érvényes a biztosítás és meddig tart?

Várakozási idő a betegség biztosítási esemény vonatkozásában

A biztosító kockázatviselésének kezdete baleset és baleset miatti elpusztulás biztosítási esemény esetében az E) fejezetben leírtak szerint érvényes. **Betegség biztosítási esemény esetében azonban a biztosító a szerződés hatályba lépésének időpontjától számított 30 napos várakozási időt köt ki, amely időtartam alatt a biztosító kockázatviselése erre a biztosítási eseményre nem terjed ki.**

Amennyiben a biztosítottnak a biztosított állat megóvásához fűződő érdeke megszűnik vagy a biztosított állat elpusztul, a szerződés kisállat-biztosítási része is megszűnik az érdekmúlással vagy az elpusztulás napjával egyidejűleg. A biztosítót ezekben az esetekben annak a hónapnak a végéig számított biztosítási díj illeti meg, amelyben az érdekmúlás vagy az elpusztulás történt.

Hol érvényes a biztosítás?

A biztosító kockázatviselésének helye Magyarország területe.

Mi a biztosítási esemény?

Biztosítási eseménynek minősül a biztosított állat betegség vagy baleset miatt szükségessé váló állatorvosi kezelése, valamint baleset miatti elpusztulása.

Egy biztosítási eseménynek kell tekinteni:

- a) az állatnak az egy konkrét balesetből vagy betegségből származó állatorvosi kezeléseit, függetlenül attól, hogy esetleg ezeket eltérő helyen és/vagy időben végezték,
- b) az állatnak az egy konkrét balesetből vagy betegségből származó állatorvosi kezeléseit, függetlenül attól, hogy az állatorvosi kezeléseket a balesetből vagy a betegségből közvetlenül vagy közvetetten következnek (ilyenek például a konkrét betegség szövődményei miatti kezeléseket, illetve a hibás orvosi kezelés miatt szükségessé vált újabb kezeléseket),
- c) a betegségek kiújulásából származó állatorvosi kezeléseket, függetlenül attól, hogy az állatot korábban gyógyultnak nyilvánították.

Az állatorvosi kezelés csak akkor minősül biztosítási eseménynek, ha egy magyarországi székhelyű, államilag elismert állatorvosi végzettséggel és működési engedéllyel rendelkező személy, vagy ilyen tevékenység végzésére jogosított állatorvosi egészségügyi intézmény végzi.

Baleset

A biztosítás szempontjából balesetnek minősül minden olyan hirtelen fellépő, közvetlenül, kívülről ható, előre nem látható esemény (kívülről ható mechanikai erő és áramütés), amely a biztosított állat állatorvosi (állatkórházi, klinikai) kezelését teszi szükségessé.

Betegség

A biztosítás szempontjából betegségnek minősül minden olyan kórokozók (baktériumok, gombák, paraziták, vírusok és subvirális kórokozók) által okozott fertőző megbetegedés, továbbá nem fertőző szervi betegségek, amelyek a biztosított állat állatorvosi (állatkórházi, klinikai) kezelését teszi szükségessé.

Baleset miatti elpusztulás

Biztosítási esemény az a baleset, amelynek következtében a biztosított állat a balesetet követő 30 napon belül elpusztul.

Állatorvosi kezelési költség

A jelen biztosítás szempontjából állatorvosi kezelési költség alatt értendő a biztosított állat baleset vagy betegség miatti gyógykezelésével összefüggő állatorvosi munkadíj, a balesettel vagy betegséggel összefüggésben szükségessé váló laboratóriumi és képalkotó vizsgálatok díja, a biztosított állat gyógykezelésével összefüggő műtét során az állat szervezetébe kerülő implantátum ára, valamint a biztosított állatot kezelő állatorvos által az állatnak közvetlenül beadott diagnosztikumok és gyógyszerkészítmények ára.

A jelen biztosítás szempontjából nem tartoznak az állatorvosi kezelési költségek körébe az alternatív gyógyászati módszer alkalmazásával kapcsolatos költségek, még akkor sem, ha azt szakképzett állatorvos nyújtja.

Mi a biztosító szolgáltatásának mértéke (biztosítási összegek)?

Biztosítási védelem kutyákra	Mini csomag	Midi csomag	Maxi csomag
Baleset miatti állatorvosi kezelés	25 000 Ft/kár 100 000 Ft/év	50 000 Ft/kár 200 000 Ft/év	75 000 Ft/kár 300 000 Ft/év
Betegség miatti állatorvosi kezelés	nem biztosított	50 000 Ft/kár 200 000 Ft/év	75 000 Ft/kár 300 000 Ft/év
Baleset miatti elpusztulás	nem biztosított	25 000 Ft	50 000 Ft

Biztosítási védelem macskákra	Mini csomag	Midi csomag	Maxi csomag
Baleset miatti állatorvosi kezelés	25 000 Ft/kár 100 000 Ft/év	50 000 Ft/kár 200 000 Ft/év	75 000 Ft/kár 300 000 Ft/év
Betegség miatti állatorvosi kezelés	nem biztosított	50 000 Ft/kár 200 000 Ft/év	75 000 Ft/kár 300 000 Ft/év
Baleset miatti elpusztulás	nem biztosított	15 000 Ft	30 000 Ft

A biztosítási összeg a biztosító szolgáltatásának felső határa.

Amennyiben a biztosított állatot ért valamely baleset miatti biztosítási szolgáltatás teljesítése válik esedékessé avagy a biztosítási szolgáltatás teljesítése megtörtént és később ugyanezen balesetből eredően az állat elpusztul, a biztosító elsősorban az állatorvosi kezelési költséget fizeti meg és amennyiben a baleset miatti elpusztulás szolgáltatási összege magasabb, mint az állatorvosi kezelési költség, akkor másodsorban a kettő összeg közötti különbözetet.

A baleset és betegség miatt fizetendő szolgáltatási összegek az általános forgalmi adóval növelt összegek.

Az évenkénti szolgáltatási összeg biztosítási évente értendő, tehát a biztosítási évfordulók között eltelt időszakokra vonatkozik.

A biztosító a 10 000 Ft alatti károkat nem fizeti meg.

Milyen dokumentumok szükségesek a kárrendezéshez?

A baleset vagy betegség miatti kezelés biztosítási esemény kárbejelentéséhez csatolni szükséges a biztosított állat kezelését végző állatorvos által kiállított számlát és kórlapot, utóbbinak tartalmaznia kell a következőket:

- a tulajdonos neve, címe,
- a betegséggel kapcsolatos kórelőzmény (anamnézis),
- a klinikai tüneteket, a betegség megnevezését (diagnózis),
- az elvégzett műtétek leírását, a gyógykezeléseket (terápia), azoknak időpontját,
- a biztosított állat azonosítására szolgáló adatok (fajta, neve, születési dátuma, mikrochipes azonosító adatok).

A baleset miatti elpusztulás biztosítási esemény bekövetkezésekor szükséges csatolni az állatorvos által kiadott igazolást a következő adatokkal:

- a tulajdonos neve, címe,
- megállapítás, hogy a biztosított állat baleset következtében pusztult el,
- a baleset bekövetkezéének és az állat elpusztulásának dátuma,
- a biztosított állat azonosítására szolgáló adatok (fajta, neve, születési dátuma, mikrochipes azonosító adatok).

Mi nem tekinthető biztosítási eseménynek (kizárások)?

Az állatorvosi kezelés csak akkor minősül biztosítási eseménynek, ha olyan baleset vagy betegség következménye, amely a biztosítási szerződés hatálya alatt történt, illetve kezdődött.

Jelen kiegészítő feltételek szerint nem minősülnek biztosítási eseménynek a mellékletben felsorolt betegségek miatt végzett állatorvosi beavatkozások, és a biztosító nem téríti meg az ezzel kapcsolatos költségeket.

Jelen feltételek szerint nem minősülnek biztosítási eseménynek az alábbi állatorvosi kezelések, és nem téríti meg a biztosító az alábbi állatorvosi kezelések költségeit:

- a) amelyet a biztosítási szerződés bármely okból történő megszűnése után végeztek,
- b) amelyet a kockázatviselés kezdete előtt kezdődött betegséggel, annak kiújulásával, vagy bekövetkezett balesettel kapcsolatban végeztek,
- c) a betegségeket megelőző (preventív) állatorvosi beavatkozások (pl. védőoltások, külső és belső élősködők elleni kezelések) és vizsgálatok költségei,
- d) az ivartalanítási műtét költségei (kivéve, ha az ivartalanítási műtét elvégzése betegség miatt válik közvetlenül indokolttá),
- e) a kozmetikai jellegű beavatkozások, műtétek (pl. fül- és farokvágás, fogkezelés és -pótlás, karmok eltávolítása) költségei,
- f) az öröklődő betegségek és állapotok (pl. köldöksérv, rejtett here) miatt, illetve az örökletes (genetikai) terheltségekre visszavezethető balesetek miatt szükségessé váló állatorvosi beavatkozások, műtétek költségei,
- g) a szervátültetés és a szervátültetéshez kapcsolódó kezelések,
- h) az állat viselkedési problémájával, annak kezelésével, valamint az állat képzésével kapcsolatos kezelések,
- i) az állat túlsúlyának és az abból származó betegségeinek kezelése, kivéve, ha a túlsúlyos állapot maga is egy diagnosztizált betegség következménye,
- j) a bejelentési kötelezettség alá eső betegségek – ilyen például a veszettség – kezelési költségei,
- k) az idegen tárgy lenyeléséből származó állatorvosi kezelés, ha nem telt el legalább tizenkét hónap a korábbi ilyen kárbejelentéstől.

Ha a kár valószínűsíthetően, az eset körülményeiből adódóan, a fentiekben felsorolt egy vagy több okból következett be, úgy az ellenkező bizonyításáig vélelmezni kell, hogy a kár fenti okból következett be. A vélelem megdöntése a szerződő/biztosított feladata.

Mely költségeket nem fizeti a biztosító?

Nem téríti meg a biztosító

- a) az állatorvos kiszállásának költségét, kivéve, ha az állatorvos igazolja, hogy az állat szállítása súlyosan veszélyeztetné a kisállat egészségét,
- b) az állatorvosi kezeléshez kapcsolódó speciális étrend és diéta költségeit,
- c) azon állatorvosi tevékenységek azon költségeit, amely nem képezi a kezelés lényegi részét – ilyen például az állat állatorvoshoz szállításának költsége,
- d) a kisállat eutanáziájának költségeit, kivéve az állat megszüntethetetlen vagy csak hosszú időtartamú kezeléssel megszüntethető szenvedése esetében,
- e) a baleset miatti elpusztulás biztosítási esemény igazolására szolgáló állatorvosi kórlap kiállításának költségét,
- f) az állatorvosi rendelő vagy állatkórház hivatalosan meghirdetett árlistáján szereplő, az egyes beavatkozásoknál megjelölt díjaknál magasabb költségeket,
- g) azokat a költségeket, amelyek olyan balesetből vagy betegségből származnak, amelyeket a biztosított, vagy a biztosított által az állat gondozásával megbízott személy szándékolt magatartása vagy súlyos gondatlansága idézett elő.

A jelen biztosítás szempontjából súlyos gondatlanságnak minősül, így a biztosító mentesülésére adhat alapot különösen:

- a) az állat kínzása,
- b) az állat gondozásának elhanyagolása,
- c) baleset vagy megbetegedés esetén az állatorvos értesítésének elmulasztása,
- d) az állatorvos által előírt, illetve ajánlott kezelés elmulasztása, az előírástól eltérő alkalmazása,
- e) a mindenkor hatályos állategészségügyi vagy állatvédelmi jogszabályok megszegése.

A kutyák és macskák biztosítása a Házórzó Otthon- és életmód biztosítási szerződés mellé, annak kiegészítő kockázataként köthető, így a jelen biztosítási feltételek eltérő rendelkezése hiányában a Házórzó Otthon- és életmód biztosítási szerződés feltételeiben foglaltak irányadóak.

Melléklet

A biztosítási védelem alól kizárt fajtadiszpozíciós megbetegedések, örökletes terheltségek és állapotok (a felsorolás az adott fajtára és annak keresztezéseire is vonatkozik)

I. KUTYÁK

Affenpinscher (majom-pincsi) cardiomyopathia

Afgán agár Fanconi-szindróma (glucosuria, metabolikus acidosis, aminoaciduria), leucodystrophia, narcolepsia

Afrikai oroszlánkutyta (Rhodesian Ridgeback) degeneratív gerincvelőbántalom, megemelkedett izomtónus

Airdale terrier narcolepsia, pannus (szuperfi ciális szaruhártyagyulladás)

Amerikai eszkimókutyta narcolepsia, cink-függő dermatosis

Amerikai rókakopó amyloidosis

Angol agár lupoid onychopathy, pannus (szuperfi ciális szaruhártyagyulladás)

Angol bulldog urát húgykővesség, xantin-húgykővesség, a húgycső előesése, arteria pulmonalis-stenosis, kamrai sövénydefektus

Angol véreb (Bloodhound) spinális izomatropia (SMN)

Ausztrál juhászkutyta pannus (szuperfi ciális szaruhártyagyulladás)

Angol springer spániel ismétlődő pitvari leállás, narcolepsia, fehérjevesztéses enteropathia (PLE), Rage-szindróma, Woolly-szindróma

Ausztrál pásztorkutyta dermatomyositis, szemlencse-luxáció

Basenji Fanconi-szindróma (glucosuria, metabolikus acidosis, aminoaciduria), intestinalis nyirokértágulat, immunproliferatív bélbetegség

Basset hound Basset Hound thrombopathia, összetett immunodeficiencia, dermatomyositis

Beagle Beagle pain syndroma, rézfüggő májbetegség, hyperlipidaemia, szemlencse-luxáció, narcolepsia, reszketőkór (tremor, shaker), kamrai sövénydefektus, arteria pulmonalisstenosis

Beauce-i juhászkutyta (Beauceron) dermatomyositis

Bedlington terrier rézfüggő májbetegség

Belga malinois myositis

Belga juhászkutyta (Tervueren) pannus (szuperfi ciális szaruhártyagyulladás)

Bernáthegyi kutyta narcolepsia

Bichon Frisé reszketőkór (tremor, shaker)

Bobtail (óangol juhászkutyta) szív-pitvari sövénydefektus, degeneratív gerincvelőbántalom

Border Collie szemlencse-luxáció, canine cyclic neutropenia (gray collie syndroma), pannus (szuperfi ciális szaruhártyagyulladás)

Border Terrier cranio-mandibuláris osteopathia, ismétlődő pitvari leállás

Boston Terrier lokális calcinosis (calcinosis circumscripta), cranio-mandibuláris osteopathia,

Boxer aorta-stenosis, szívpitvari sövénydefektus, szívritmuszavar, lokális calcinosis (calcinosis circumscripta), cardiomyopathia, histiociták fekélyes vastagbélgyulladás, lupoid onychopathy, noduláris dermatofibroszis, szfi ngomielin lipidosis (Niemann-Pickbetegség)

Brie-i juhászkutyta (Briard) hyperlipidaemia, állandó éjszakai vakság

Breton vizsla (Brittany spaniel) kisagyi degeneráció, hyperlipidaemia, a felkarcsont condylusának hiányos csontosodása, szemlencse-luxáció, spinális izomatropia (SMN)

Cairn terrier cranio-mandibuláris osteopathia, szemlencseluxáció, A-vitamin függő dermatosis

Cavalier King Charles spániel a mitrális szívbillentyű ödémás degenerációja, xantin-húgykővesség

Chesapeake Bay retriever degeneratív gerincvelőbántalom

Cocker spániel (amerikai és angol) ciklikus hemtopoiesis (ciklikus neutropénia), a felkarcsont condylusának hiányos csontosodása, szemlencse-luxáció, narcolepsia, proliferatív episcleritis, faggyúmirigygyulladás, seborrhoea, A-vitamin függő dermatosis, Sinus-csomó betegség (sick sinus syndrome), bradycardia, ductus arteriosus (Botalli) persistens

Dalmata urát húgykővesség, szórtüsző-gyulladás (Bronzing syndroma), görcsös izomösszehúzódás, pannus (szuperfi ciális szaruhártyagyulladás)

Dandie Dinmont terrier szemlencse-luxáció

Dobermann cardiomyopathia, Dancing dobermann disease (DDD), Fanconi-szindróma (glucosuria, metabolikus acidosis, aminoaciduria), Lupoid onychopathy, narcolepsia, jobb aortaív perzisztenciája

Drótszőrű foxterrier leucodystrophia (progresszív ataxia), szemlencse-luxáció, nyelőcsőtágulat, megaoesophagus, Fallot-tetralógia

Drótszőrű griffon narcolepsia

Flandriai pásztorkutyta (Bouvier des Flandres) myopathia

Fox terrier szemlencse-luxáció, nyelőcsőtágulat, megaoesophagus, Fallot-tetralógia

Francia bulldog histiociták fekélyes vastagbélgyulladás

Golden retriever degeneratív gerincvelőbántalom, noduláris dermatofibroszis, proliferatív episcleritis, aortastenosis

Ír szetter degeneratív gerincvelőbántalom, gluténfüggő bélbetegség, jobb aortaív perzisztenciája, lupoid onychopathy, narcolepsia

Jack Russel terrier szemlencse-luxáció, progresszív ataxia

Kelpie pannus (szuperfi ciális szaruhártyagyulladás)

Kerry blue Terrier cranio-mandibuláris osteopathia, spinális izomatropia (SMN), degeneratív gerincvelőbántalom, „spiculosis”

Kis angol terrier (Toy terrier) szemlencse-luxáció

Kínai harcikutya (Shar-Pei) amyloidosis (Shar-Pei láz), szemlencse-luxáció, synovitis, mucinosis

Kuvasz dermatomyositis

Labrador retriever degeneratív gerincvelőbántalom, mozgás kiváltotta collapsus (EIC), Fanconisindróma (glucosuria, metabolikus acidosis, aminoaciduria), myopathia, narcolepsia, A-vitamin függő dermatosis

Máltai selyemszőrű kutyta (Maltese) nekrotizáló meningoencephalitis, reszketőkór (tremor, shaker)

Mopsz nekrotizáló meningoencephalitis (mopsz-encephalitis)

Német dog cardiomyopathia, jobb aortaív perzisztenciája 42

Német juhászkutyta lokális calcinosis (calcinosis circumscripta), degeneratív gerincvelőbántalom, dermatomyositis, acanthosis nigricans, exocrine pancreatic insufficiency (EPI), lupoid onychopathy, noduláris dermatofibroszis, pannus (szuperfi ciális szaruhártyagyulladás), aortastenosis, ductus arteriosus (Botalli) persistens, arteria pulmonalis-stenosis, jobb aortaív perzisztenciája, kamrai sövénydefektus

Norvég Elkhound Fanconi-szindróma (glucosuria, metabolikus acidosis, aminoaciduria), vese eredetű glucosuria

Norwich terrier szemlencse-luxáció, a mozgáskoordináció zavara „Scottie Cramp”

Pireneusi hegyikutya cranio-mandibuláris osteopathia

Pointer lupoid dermatosis, pannus (szuperfi ciális szaruhártya-gyulladás), spinális izomatropia (SMN), aorta-stenosis

Pomerániai törpespicc ciklikus hematopoiesis (ciklikus neutropénia)

Portugál vízikutya cardiomyopathia

Rókkakopó (angol és amerikai) amyloidosis

Rottweiler a felkarcsont condylusának hiányos csontosodása, lupoid onychopathy, narcolepsia, spinális izomatropia (SMN), polyneuropathia

Sarplaninai juhászkutya urát húgykőesség

Schnauzer (óriás) narcolepsia, arteria pulmonalis-stenosis,

Schnauzer (törpe) Comedo-szindróma, hyperlipidaemia, megaeosophagus, izom-dystrophia, Sinuscsomó betegség (sick sinus syndrome), arteria pulmonalis-stenosis, Fallot-tetralógia

Sealyham Terrier szemlencse-luxáció, a mozgáskoordináció zavara „Scottie Cramp”

Shetlandi juhászkutya (sheltie) dermatomyositis, Fanconi-szindróma (glucosuria, metabolikus acidosis, aminoaciduria), fekélyes dermatosis, ductus arteriosus (Botalli) persistens

Skót juhászkutya (collie) ciklikus hematopoiesis (ciklikus neutropénia), degeneratív gerincvelőbántalom, dermatomyositis, proliferatív episcleritis, fekélyes dermatosis, ductus arteriosus (Botalli) persistens

Skót terrier cranio-mandibuláris osteopathia, szemlencseluxáció, vese eredetű glucosuria, a mozgáskoordináció zavara „Scottie Cramp”

Skye Terrier rézfüggő májbetegség, szemlencse-luxáció

Soft-coated wheaten terrier fehérjevesztéses enteropathia (PLE), fehérjevesztéses vesebetegség (PLN), nyirokértágulat, gyulladós bélbetegség (inflammatory bowel disease, IBD)

Sussex spániel izombetegségek

Szamojéd reszketőkór (tremor, shaker), cink-függő dermatosis

Szibériai husky degeneratív gerincvelőbántalom, szemlencse-luxáció, pannus (szuperfi ciális szaruhártyagyulladás), cinkfüggő dermatosis, Woolly-szindróma, kamrai sövénydefektus

Tacskó acanthosis nigricans, pannus (szuperfi ciális szaruhártya-gyulladás), Sinus-csomó betegség (sick sinus syndrome), bradycardia, vasculitis, xantin-húgykőesség

Tibeti terrier szemlencse-luxáció, éjszakai vakság

Törpe foxterrier szemlencse-luxáció

Törpe német pinscher pannus (szuperfi ciális szaruhártya-gyulladás)

Uszkár veleszületett szürkületi vakság (farkasvakság, hemeralopia), állandó éjszakai vakság, narcolepsia, proliferatív episcleritis, ductus arteriosus (Botalli) persistens, Fallot-tetralógia, kamrai sövénydefektus

Weimari vizsla lupoid onychopathy

Welsh corgi, Pembroke degeneratív gerincvelőbántalom, dermatomyositis, narcolepsia

Welsh springer spániel narcolepsia

Welsh terrier szemlencse-luxáció

West Highland White terrier cranio-mandibuláris osteopathia, szemlencse-luxáció, reszketőkór (tremor, shaker)

Yorkshire terrier melanoderma és alopecia yorkshire terrierekben, urát húgykőesség, reszketőkór (tremor, shaker)

II. MACSKÁK

Abesszin (szomáli) amyloidosis

Amerikai rövidszőrű cardiomyopathia

Brit rövidszőrű cardiomyopathia

Burma tricuspidalis/mitralis billentyűdysplasia

Cornish Rex izombetegségek

Maine Coon cardiomyopathia

Manx (cymric) megacolon

Perzsa cardiomyopathia, immunodeficiencia (Chediak-Higashi szindróma – CHS)

Sziámi amyloidosis, az endocardium fibroelasztosizisa, ismétlődő pitvari leállás, tricuspidalis/mitralis billentyűdysplasia

X) Smart biztosítási feltételek

A Házőrző Smart biztosítás a Házőrző otthon- és életmód biztosítás kiegészítő szolgáltatási csomagja.

A Generali-Providencia Biztosító Zrt. (továbbiakban: biztosító) a jelen kiegészítő biztosítási feltételek alapján kötött biztosítási szerződésben arra vállal kötelezettséget, hogy – a feltételekben részletezett módon és mértékben – biztosítási szolgáltatást nyújt a biztosított részére a biztosítási szerződésben felsorolt biztosított vagyontárgyakat érintő biztosítási események bekövetkezése esetén. A jelen feltételekben nem részletezett vagy nem szabályozott kérdésekben a Házőrző Otthon- és életmód biztosítási szerződési feltételek rendelkezései az irányadók.

A biztosító a jelen kiegészítő biztosítási feltételek rendelkezései szerint az alábbi szolgáltatások nyújtását vállalja.

Elektronikus készülékek törés biztosítása

1. Biztosított vagyontárgy

Biztosított vagyontárgyak a biztosítottak tulajdonában álló, alábbiakban felsorolt elektronikus készülékek:

- mobiltelefon, okostelefon, a készülékek 3 éves koráig
- táblagép, a készülék 5 éves koráig
- laptop, netbook, notebook, a készülék 5 éves koráig
- asztali számítógép, a készülék 5 éves koráig
- LCD, LED, plazma televízió a készülék 5 éves koráig
- házimozsi rendszer a készülék 5 éves koráig.

A készülék korát a vagyontárgyra vonatkozó beszerzési számlán feltüntetett vásárlási dátum alapján kell meghatározni.

2. Biztosítási esemény

Jelen feltételek alapján biztosítási eseménynek minősülnek az alábbiakban felsorolt események, ha azok bekövetkezése esetén a biztosított vagyontárgyak károsodnak:

- kezelési hiba, ügyetlenség, gondatlanság által okozott károsodás, amennyiben a károk segédeszköz nélkül, szemmel láthatóan megállapíthatók;
- mechanikusan ható erő által okozott károsodás;
- víz, nedvesség vagy folyadék minden fajtája által okozott károsodás;
- perzselődés, hő hatására történő zsugorodás miatt bekövetkező károsodás;
- elektromos energia hatásai (légköri elektromosság, túlfeszültség, zavar a köz- és/vagy a saját áram ellátásban) által okozott károsodás, amennyiben az okozott károsodások segédeszköz nélkül, szemmel láthatóan megállapíthatók.

A biztosító az összes biztosított vagyontárgyra vonatkozóan biztosítási időszakonként (évenként) csak egy biztosítási esemény vonatkozásában teljesít szolgáltatást.

3. Kizárások

A biztosítási fedezet nem terjed ki:

- az olyan kárra melynek javítását vagy a készülék cseréjét a készülék gyártója, szállítója, forgalmazója vagy értékesítője köteles teljesíteni az őket terhelő, illetve általuk vállalt jótállási/szavatossági kötelezettségek alapján,
- az egyszeri külső eseményre nem visszavezethető véletlen-szerű károsodásokra, mert ezek használatbeli és/vagy környezeti tényezők által okozott fokozatos elhasználódásnak, sérülésnek, meghibásodásnak tekintendők, és ezért nem tartoznak a fedezetbe;
- az olyan károkra, amelyek csupán esztétikai hibának számítanak (a felület karcolódása, horzsolódása, vagy egyéb sérülései)
- bármilyen típusú használatkiesésből eredő vagy következményi kárra.

A biztosítási fedezet nem terjed ki továbbá az olyan kárra, amelyet az alábbi események idéztek elő, vagy amely az alábbi eseményeknek tulajdonítható:

- bármilyen tisztítási, szervizelési, bevizsgálási, karbantartási, módosítási vagy javítási folyamat vagy kísérlet, illetve idegen szoftveres beavatkozás,
- a gyártó üzemeltetési vagy kezelési utasításainak be nem tartása vagy megszegése;
- a készülék kopása, fokozatos elhasználódása vagy korróziója (például ha a készülék huzamos ideig nedves felülettel érintkezik, vagy párák környezetnek van kitéve).

A biztosítási fedezet nem terjed ki az alábbi események által előidézett, vagy azoknak tulajdonítható meghibásodásra:

- egy alkatrész tényleges törését vagy kiegészését okozó hirtelen, előre nem látható, belső mechanikai vagy elektronikus hiba, amely miatt a készülék rendeltetésszerű működésképtelen;
- a paraméterek helytelen beállítása vagy a gyártó által nem engedélyezett tartozék vagy berendezés használata;
- helytelen telepítés vagy újratelepítés, hibás szoftver vagy programozás, illetve véletlenül vagy szándékosan letöltött vírus.

A biztosítás nem fedezi az alábbi javítások, eljárások költségeit:

- a készülék kizárólag külső megjelenését érintő olyan károsodás miatti javítás, amely nem befolyásolja a készülék megfelelő működését;
- a készülékben vagy annak valamely adathordozóján tárolt adatok helyreállítása.

4. A biztosító szolgáltatása, önrész, a biztosító szolgáltatásának felső határa

A biztosító szolgáltatása:

a) javítással helyreállítható károk esetén

A károsodott vagyontárgy biztosítási esemény bekövetkezése előtti üzemképes állapotába történő helyreállításának számlával igazolt költségének megtérítése.

A biztosító Magyarországon található márkaszervizek, ennek hiányában egyéb szerviz által kiállított számla alapján teljesíti a kárkifizést. A számlán szükséges szerepelni a biztosított nevének, a vagyontárgy gyári számának.

b) totálkár esetén

A biztosított vagyontárgy teljes megsemmisülése esetén a káresemény közvetlen bekövetkezése előtti káridőponti avult értéket téríti a biztosító. Teljesen megsemmisültnek tekintendő egy vagyontárgy, ha kijavításának költségei elérik vagy meghaladják a káridőponti avult értéket. A káridőponti avult érték a káridőponti újérték csökkentve az értékcsökkenési leírással, amely a biztosított vagyontárgy 1 éves koráig 10%, minden újabb évben évente további 10%.

A káridőponti újérték a biztosított vagyontárgynak a kár napján érvényes újértéke, azaz ennek a vagyontárgyoknak az újrabszerzési költsége.

Azon biztosított műszaki berendezések, készülékek esetén, amelyek károkori új értéke már nem határozható meg – figyelemmel arra, hogy sem azonos, sem közel azonos műszaki paraméterű új berendezés nem vásárolható a hazai kereskedelmi forgalomban –, a biztosító a technológiai fejlődés folytán keletkezett erkölcsi kopásra figyelemmel határozza meg szolgáltatás összegét. Az erkölcsi kopás az az értékcsökkentő tényező, amely a technológia gyors fejlődésére visz-szavezethetően eredményezi a vagyontárgy értékvesztését.

A biztosító a megállapított kár összegéből 10 000 Ft önrészesedést levon.

A biztosító szolgáltatásának felső határa káreseményenként 150 000 Ft, amennyiben okostelefonra feltelepített, biztosító által rendelkezésre bocsátott alkalmazással még a biztosítási esemény bekövetkezése előtt a vagyontárgyról megfelelő minőségű fotók készültek és az alkalmazás segítségével a biztosító adattáról rendszerébe feltöltésre kerültek. A fényképen a teljes vagyontárgynak, és gyári számának azonosítható módon kell látszania.

Amennyiben a vagyontárgyakról fényképek nem kerültek feltöltésre vagy azokon a gyári szám nem látható, a szolgáltatási összeg legfeljebb 50 000 Ft lehet.

A kárbejelentéshez minden esetben csatolni kell a vagyontárgy eredeti beszerzési számláját. Ennek hiánya esetén a biztosító nem köteles szolgáltatni.

5. A biztosítás időbeni és területi hatálya

A biztosító a szerződés hatályba lépésétől számított 30 nap várakozási időt köt ki, mely időtartam alatt a biztosító kockázatviselése nem terjed ki az elektronikus készülékek törés biztosítására.

A biztosítás területi hatálya az egész világra kiterjed.

SIM kártya felfüggesztési és kártyapótlási díj térítése

A biztosító a biztosított mobiltelefon ellopása, vagy elvesztése esetén megtéríti az előfizetéséhez kapcsolódó SIM kártya felfüggesztési és kártyapótlási díját. A biztosító a szolgáltatást az érintett mobiltelefon társaság által a szerződő nevére kiállított számla ellenében nyújtja.

Árgarancia

A szerződő által fizetendő biztosítási díj a jelen kiegészítő Háziorzó Smart biztosítás tekintetében a szerződés egész időtartamára vonatkozóan változatlan mértékű marad.

Y) Záradékok

A szerződésre érvényes záradékok számát a biztosítási ajánlat tartalmazza!

HB 02. Értéktároló alkalmazása

Kiterjed a biztosítási fedezet az ékszerek, drágakövek, valamint a készpénz, értékpapírok vagyoncsoportra (lásd B) fejezet) a MABISZ által minősített vagy az alábbi feltételeknek megfelelő értéktárolóban elzárva:

- szimpla vagy dupla acéllemez falú, a két fal között légréssel vagy speciális töltettel;
- falvastagsága minimum 2 mm;
- kulcsa a zár nyitott állapotában nem vehető ki a zárból;
- épületszerkezeti tartóelemhez rögzített minimum 5000 N feszítő erőnek ellenálló módon (az értéktároló súlya is beleér-tendő) vagy falba, illetve padozatba betonozva beépített.

Mentesül a biztosító a kárfizetési kötelezettség alól, ha a fenti követelmények hiányosan teljesülnek.

HB 25/D. Megállapodás tartamengedmény igénybevételéről

Felek kölcsönösen megállapodnak, hogy a biztosítási szerződést határozatlan időtartamra kötik, de kölcsönös szándékuk annak legalább 3 évig történő fenntartása. A legalább 3 évi fenntartás szándékával kötött és ennek megfelelően folyamatosan fenn is tartott szerződésekre a biztosító tartamengedményt nyújt. A feleket a 3 éves fenntartási szándékkal kötött szerződés tekintetében is megilleti a szerződés évfordulóra történő felmondásának joga, a Ptk. 551. § alapján, 30 nap felmondási határidő betartásával. Amennyiben a szerződés a 3 éves tartam lejárta előtt a Szerződő kezdeményezésére, vagy díj nemfizetés miatt megszűnik, a Szerződő a biztosító által megelőlegezett tartamengedményt elveszíti. Ebben az esetben a Szerződő a szerződés megszűnésével egyidejűleg köteles a tarifális díj és a tartamengedményre figyelemmel megállapított kedvezményes díj különbözetét a biztosítónak megfizetni.

A harmadik biztosítási év leteltével a legalább 3 éves fenntartási szándékra vonatkozó megállapodás és ezzel együtt a díjengedmény újabb 3 évre automatikusan megújul. Ez az automatizmus a szerződés fennállása alatt mindvégig, három évente megismétlődik. Az automatikusan megújuló 3 éves fenntartási megállapodás(ok) tartamán belül a szerződés évfordulóra történő felmondására, a tartam lejárta előtti megszűnésére és tartamengedmény visszafizetésére az első három éves periódusra meghatározott rendelkezések az irányadóak.

A három évente automatikusan megújuló fenntartási megállapodással kapcsolatos jogok és kötelezettségek a feleket a biztosítási szerződés megszűnéséig, vagy addig illetik meg, amíg a Szerződő felek valamelyike a továbbiakban nem kívánja a megállapodást megújítani. Ez esetben szándékát a folyó 3 éves ciklus utolsó biztosítási évfordulója előtt minimum 30 nappal írásban kell közölnie a másik féllel. A közlést követően induló biztosítási időszakra a biztosítási díj mértéke automatikusan a tartamengedmény nélkül számított, tarifális díj összegére módosul.

HB 57. Javasolt ingóság biztosítási összeg

A biztosító az általános háztartási ingóság vagyoncsoportra káresemény során nem alkalmazza a G) fejezet szerinti alulbiztosítottság következményeit, amennyiben a Szerződő/biztosított az F) fejezet szerinti automatikus értékkövetést minden biztosítási évforduló alkalmával elfogadta.

HB 57/C. Javasolt nagy értékű ingóság biztosítási összeg

A biztosító a nagy értékű ingóság vagyoncsoportra káresemény során nem alkalmazza a G) fejezet szerinti alulbiztosítottság következményeit, amennyiben a Szerződő/biztosított az F) fejezet szerinti automatikus értékkövetést minden biztosítási évforduló alkalmával elfogadta.

HB 58/A. Építés-szerelés biztosítás

Ezen záradék keretében a felek megállapodnak abban, hogy a biztosítási szerződés feltételeinek, kizárásainak, záradékainak változatlan érvényben hagyásával és azzal a feltétellel, hogy a biztosított a megállapított pótdíjat megfizette, a biztosítás kiterjed az építés, valamint az építési engedélyhez kötött bővítés, átépítés alatt álló épületek és épületrészek teljes építési munkájára, beleértve az összes szükséges szerkezeti elemet, építőanyagokat, valamint az épületgépészeti- és villamos berendezéseket és szereléseket. Építés-szerelés biztosítást tartalmazó szerződés Szerződője és biztosítottja kizárólag magánszemély vagy olyan vállalkozás lehet, amely nem végez építőipari tevékenységet.

A C) fejezetben felsorolt és a választott fedezettípus szerinti veszélyek kiegészülnek az építési folyamat során a biztosított vagyontárgyakban előre nem látható, hirtelen és váratlan események következtében keletkezett dologi károkkal, melyek javítást, pótlást, vagy helyreállítást tesznek szükségessé.

A kockázatviselésből kizárt események:

- a) bármely következményi kár, beleértve a kötbér, késedelem, nem teljesítés vagy szerződésmegszüntetés miatti veszteség;
- b) hibás tervezés miatti veszteségek és károk;
- c) melyek azért következtek be, mert az építető vagy építő magatartása műszaki irányelveket, szabályozást vagy a szakmára érvényes törvényes vagy hatósági előírásokkal kapcsolatos szabályokat sért meg;
- d) melyek olyan építőelemek, építőanyagok használatából származnak, amelyeket nem vizsgáltak meg az érvényben lévő hatósági előírásoknak megfelelően, vagy amelyeket az előírás szerinti vizsgálat során az illetékes hatóság kifogásolt, vagy forgalombahozatali engedély nélkül árusítanak;
- e) a C) fejezetben felsorolt és a választott fedezettípus szerinti veszélyeken kívüli időjárás hatásai miatt bekövetkező károk,
- f) használaton kívül helyezés miatt bekövetkező elhasználódás, tönkremenetel, korrózió, oxidáció és értékcsökkenés;
- g) betöréses lopásnak nem minősülő lopáskárok és olyan veszteségek és károk, melyek a rész- ill. a teljes átadás vagy elszámolás során derülnek ki;

HB 64. Javasolt épület biztosítási összeg

A biztosítási szerződés a biztosító által javasolt vagy magasabb újraépítési egységek alkalmazásával jött létre.

A biztosító a lakóépületet, lakást érintő károk esetén nem alkalmazza a G) fejezet szerinti alulbiztosítottság következményeit.

Az alulbiztosítottság következményeitől való eltekintés feltétele, hogy a Szerződő/biztosított a F) fejezet szerinti automatikus értékkövetést minden biztosítási évforduló alkalmával elfogadja.

HB 77. Plusz épületérték biztosítás

A jelen szerződésben megjelölt lakás biztosítása az ajánlaton felvett kockázatok közül és biztosítási összegben belül azokra a károokra terjed ki, amelyet az ugyanarra a lakásra kötött másik vagyontulajdoni szerződés nem fedez.

A jelen szerződéstől független másik vagyontulajdoni szerződés megszűnése esetén a jelen szerződés szolgáltatását a G) fejezetben leírt szabályok szerint veszi figyelembe a biztosító.

HB 81. A kockázatviselés kezdetére és a biztosító kockázatban állására vonatkozó eltérő rendelkezések

A felek az E) fejezet „Biztosítási védelem kezdete” című bekezdésében foglaltaktól eltérően megállapodnak abban, hogy a biztosító kockázatviselésének kezdete az ajánlatban megadott időpont, azzal, hogy a szerződés első díjrészlete a kockázatviselés első napján esedékes. A szerződés a díjfizetés elmaradása esetén a kockázatviselés kezdeti napját követő 60. nap elteltével szűnik meg, kivéve, ha a biztosító a szerződés megszűnését megelőzően írásban kifejezett díjfizetési halasztást biztosít a szerződőnek, vagy a szerződés kockázatviselési ideje alatt, de legkésőbb a halasztásban meghatározott időtartam végéig a díjat bírósági/közjegyzői úton érvényesíti.

HB 82. Előzetes kiegészítő védelem

A biztosítási szerződés hatálybalépésétől a biztosítási ajánlatban feltüntetett előzetes kiegészítő védelem vége napjának 24.00 órájáig a biztosító a kockázatot az alábbiakban leírt feltételek szerint vállalja.

A biztosító kockázatviselésének kezdete

A biztosító kockázatviselésének kezdete az ajánlatban a kockázatviselés kezdeteként meghatározott időpont, azzal, hogy a szerződés első díjrészlete az előzetes kiegészítő védelem vége napját követő napon esedékes. A szerződés a díjfizetés elmaradása esetén az esedékesség napját követő 60. nap elteltével szűnik meg, kivéve, ha a biztosító a szerződés megszűnését megelőzően írásban kifejezett díjfizetési halasztást biztosít a szerződőnek, vagy a kockázatviselés ideje alatt, de legkésőbb a halasztásban meghatározott időtartam végéig a díjat bírósági/közjegyzői úton érvényesíti.

A biztosító helytállása

Az előzetes kiegészítő védelem alatt a biztosító akkor tartozik helytállni, ha a biztosított vagyontárgyakra (épület és/vagy ingóságok) a biztosítás megkötésekor a szerződőnek vagy a biztosítottak érvényes és hatályos egyéni lakásbiztosítási szerződése van egy másik biztosító társaságnál. Egyéni lakásbiztosításnak minősül az a lakásbiztosítási szerződés (a továbbiakban alapbiztosítás), amelynek a szerződője jelen biztosítási szerződésnek is szerződője vagy biztosítottja. Amennyiben a szerződő/biztosított más biztosító társaságnál az előzetes kiegészítő védelem teljes ideje alatt nem rendelkezik alapbiztosítással, az előzetes kiegészítő védelem idejére a biztosítási szerződés nem nyújt fedezetet. Az alapbiztosítás fennállását káresemény bekövetkezése esetén a szerződőnek hitelt érdemlő módon, okiratokkal kell igazolnia a biztosító felé.

A kockázatviselés terjedelme

A biztosító kockázatviselése azokra a biztosítási eseményekre terjed ki, amelyeket az alapbiztosítás nem, de jelen biztosítási szerződés tartalmaz. Amennyiben a bekövetkezett káreseményt mindkét biztosításban biztosítási eseményként definiálták és e biztosítás magasabb biztosítási szolgáltatás kifizetését teszi lehetővé, akkor a biztosító a bekövetkezett kár erejéig, de legfeljebb a szerződésben meghatározott biztosítási összegig tartozik helytállni (a továbbiakban: különbözeti szolgáltatás). A biztosítás fedezetét nyújt az alapbiztosításban vállalt önrésze is. A biztosító szolgáltatásának felső határa biztosítási eseményként az előzetes kiegészítő védelem idején a választott módozat szerint: Mozaik módozat: 100 000 Ft, Nívó módozat: 200 000 Ft, Extra módozat: 300 000 Ft, Top módozat: 400 000 Ft.

Kárrendezés

A biztosító szolgáltatásának feltétele, hogy a szerződő vagy biztosított a bekövetkezett kárt az alpbiztosítás terhére még abban az esetben is jelentse be, ha a bekövetkezett kárra az alpbiztosítás nem nyújt fedezetet. Amennyiben az alpbiztosítás szerinti biztosító a kár rendezését biztosítási esemény hiányára hivatkozással elutasította vagy a kárt jelen biztosítási szerződés szerint teljesíthető biztosítási szolgáltatásnál alacsonyabb összeg kifizetésével rendezte, a szerződő a káreseményt az előzetes kiegészítő védelem terhére az elutasítás kézhezvételétől számított 15 napon belül jelentheti be a biztosítónak. Az alpbiztosítás fennállásával, a kárral és a kárrendezéssel kapcsolatos dokumentumokat – így például a rendelkezésre álló számlákat, kárszámítást, kárfelvételi jegyzőkönyvet, a másik biztosítótól kapott elutasító levelet – a biztosító részére be kell nyújtani. A benyújtott dokumentumok alapján a biztosító megvizsgálja, hogy a káreseményre a biztosítás jelen záradék hatálya alatt fedezetet nyújt-e és megállapítja a teljesítendő biztosítási szolgáltatást, illetőleg különbözeti szolgáltatást. A károk megtérülésére – a záradékban rögzített korlátozásokkal – egyebekben a biztosítási feltételekben foglaltak irányadók.

Z) Módozatok, csomagok, kockázatok

A táblázatok a módozatok tartalmának áttekintését szolgálják, a részletes tudnivalók a vonatkozó oldalakon találhatóak.

Oldal	Kockázatok, csomagok	Mozaik	
		Biztosítási összeg	Területi hatály
12	Alap kockázatok (kivéve felelősség biztosítás)	<input checked="" type="checkbox"/> kötvény alapján	kockázatviselési hely
19	Felelősség biztosítás	<input checked="" type="checkbox"/> 10 000 000 Ft	Magyarország
21	Villám- és füstkár	<input type="checkbox"/> kötvény alapján	kockázatviselési hely
21	Beázás, kívülről érkező víz	<input type="checkbox"/> kötvény alapján	kockázatviselési hely
21	Különleges üveg	<input type="checkbox"/> 100 000 Ft	kockázatviselési hely
22	Komfort csomag Fagyasztott élelmiszerek megromlása Bankkártya és okmány elvesztése Zártsere költsége	<input type="checkbox"/> 30 000 Ft 15 000 Ft 10 000 Ft	kockázatviselési hely világ kockázatviselési hely
22	Baleset csomag Baleseti halál és baleseti eredetű maradandó egészségkárosodás Baleseti csonttörés	<input type="checkbox"/> 200 000 Ft 5 000 Ft	világ
26	Otthon csomag Dugulás elhárítás térítés Szolgáltatás kimaradás biztosítás Vízvesztesség térítés	<input type="checkbox"/> 20 000 Ft 5 000 Ft 50 000 Ft	kockázatviselési hely
26	Kertes házas csomag Szabadban tárolt vagyontárgyak biztosítása Háziállat, természetvesztesség biztosítás Kerti veszélytelenítés térítés	<input type="checkbox"/> 50 000 Ft 50 000 Ft 50 000 Ft	kockázatviselési hely
27	Sport csomag Sporteszköz biztosítás Sport csonttörés Sport felelősség	<input type="checkbox"/> 50 000 Ft 50 000 Ft 10 000 000 Ft	Európa világ Magyarország
28	Nyugalom csomag Besurranás, trükkös lopás Baleseti égési sérülés Kórházi lopás Üdülésre elvitt ingóság biztosítása	<input type="checkbox"/> 50 000 Ft 400 000 Ft 25 000 Ft 200 000 Ft	kockázatviselési hely világ Magyarország Európa
29 29 66	Cédrus kegyeleti biztosítás Sírkő sérülés biztosítás Sírkő felelősség Temetési segítség	<input type="checkbox"/> 50 000 Ft 1 000 000 Ft telefonos segítség	Magyarország
29	Munkanélküliségi díjvállalás	<input type="checkbox"/> 3 hónap	Magyarország
65	Mestervonal	<input type="checkbox"/> 25 000 Ft	kockázatviselési hely
59	Jogvédelem biztosítás	<input type="checkbox"/> 300 000 Ft	Magyarország
26 29 30	Kölyök csomag Gyerekbetegség térítés Iskolai lopás Gyerek felelősség	<input type="checkbox"/> 15 000 Ft 50 000 Ft 100 000 Ft	világ Magyarország Magyarország
30	Öko csomag Napkollektor, napelem biztosítás Hőszivattyú meghibásodás	<input type="checkbox"/> 250 000 Ft 50 000 Ft	kockázatviselési hely
67	Garancia plusz	<input type="checkbox"/> 300 000 Ft	Magyarország
31	Gépjármű biztosítás	<input type="checkbox"/> 4 000 000 Ft	kockázatviselési hely
31	Ebtartói felelősség	<input type="checkbox"/> 2 000 000 Ft	Magyarország
71 23 31	Utazás csomag Autósegély Közlekedési baleseti halál és maradandó egészségkárosodás Autó poggyászbiztosítás	<input type="checkbox"/> feltétel alapján 300 000 Ft 50 000 Ft	lásd T) fejezet világ Európa
74	Időjárás biztosítás	<input type="checkbox"/> 100 000 Ft	Magyarország
31	All risks fedezet	–	–
76	Utasbiztosítás	–	–
24	Egészség csomag	<input type="checkbox"/> lásd H) fejezet	lásd H) fejezet
79	Futrinka kisállat-biztosítás	<input type="checkbox"/> lásd W) fejezet	Magyarország
84	Smart biztosítás	<input type="checkbox"/> lásd X) fejezet	világ
86	Építés-szerelés	<input type="checkbox"/> kötvény alapján	kockázatviselési hely

Mozaik módozatba beépített

választható – nem biztosított szolgáltatás

Oldal	Kockázatok, csomagok	Nívó			
		Biztosítási összeg	Területi hatály		
12	Alap kockázatok (kivéve felelősség biztosítás)	<input checked="" type="checkbox"/>	kötvény alapján	kockázatviselési hely	
19	Felelősség biztosítás	<input checked="" type="checkbox"/>	20 000 000 Ft	Európa	
21	Villám- és füstkárr	<input checked="" type="checkbox"/>	kötvény alapján	kockázatviselési hely	
21	Beázás, kívülről érkező víz	<input checked="" type="checkbox"/>	kötvény alapján	kockázatviselési hely	
21	Különleges üveg	<input checked="" type="checkbox"/>	150 000 Ft	kockázatviselési hely	
22	Komfort csomag	Fagyasztott élelmiszerek megromlása Bankkártya és okmány elvesztése Zárcsere költsége	<input checked="" type="checkbox"/>	50 000 Ft 25 000 Ft 15 000 Ft	kockázatviselési hely világ kockázatviselési hely
22	Baleset csomag	Baleseti halál és baleseti eredetű maradandó egészségkárosodás Baleseti csonttörés	<input checked="" type="checkbox"/>	400 000 Ft 10 000 Ft	világ
26	Otthon csomag	Dugulás elhárítás térítés Szolgáltatás kimaradás biztosítás Vízvesztés térítés	<input type="checkbox"/>	25 000 Ft 5 000 Ft 75 000 Ft	kockázatviselési hely
26	Kertes házas csomag	Szabadban tárolt vagyontárgyak biztosítása Háziállat, természetvesztés biztosítás Kerti veszélytelenítés térítés	<input type="checkbox"/>	75 000 Ft 75 000 Ft 75 000 Ft	kockázatviselési hely
27	Sport csomag	Sporteszköz biztosítás Sport csonttörés Sport felelősség	<input type="checkbox"/>	75 000 Ft 50 000 Ft 20 000 000 Ft	Európa világ Európa
28	Nyugalom csomag	Besurranás, trükkös lopás Baleseti égési sérülés Kórházi lopás Üdülésre elvitt ingóság biztosítása	<input type="checkbox"/>	75 000 Ft 400 000 Ft 50 000 Ft 300 000 Ft	kockázatviselési hely világ Magyarország Európa
29 29 66	Cédrus kegyeleti biztosítás	Sírkő sérülés biztosítás Sírkő felelősség Temetési segítség	<input type="checkbox"/>	75 000 Ft 2 000 000 Ft telefonos segítség	Magyarország
29	Munkanélküliségi díjtvállalás		<input type="checkbox"/>	6 hónap	Magyarország
65	Mestervonal		<input type="checkbox"/>	25 000 Ft	kockázatviselési hely
59	Jogvédelem biztosítás		<input type="checkbox"/>	300 000 Ft	Magyarország
26 29 30	Kölyök csomag	Gyerekbetegség térítés Iskolai lopás Gyerek felelősség	<input type="checkbox"/>	15 000 Ft 50 000 Ft 200 000 Ft	világ Magyarország Európa
30	Öko csomag	Napkollektor, napelem biztosítás Hőszivattyú meghibásodás	<input type="checkbox"/>	500 000 Ft 100 000 Ft	kockázatviselési hely
67	Garancia plusz		<input type="checkbox"/>	300 000 Ft	Magyarország
31	Gépjármű biztosítás		<input type="checkbox"/>	5 000 000 Ft	kockázatviselési hely
31	Ebtartói felelősség		<input type="checkbox"/>	3 000 000 Ft	Európa
71 23 31	Utazás csomag	Autósegély Közlekedési baleseti halál és maradandó egészségkárosodás Autó poggyászbiztosítás	<input type="checkbox"/>	feltétel alapján 400 000 Ft 100 000 Ft	lásd T) fejezet világ Európa
74	Időjárás biztosítás		<input type="checkbox"/>	100 000 Ft	Magyarország
31	All risks fedezet			–	–
76	Utasbiztosítás			–	–
24	Egészség csomag		<input type="checkbox"/>	lásd H) fejezet	lásd H) fejezet
79	Futrinka kisállat-biztosítás		<input type="checkbox"/>	lásd W) fejezet	Magyarország
84	Smart biztosítás		<input type="checkbox"/>	lásd X) fejezet	világ
86	Építés-szerelés		<input type="checkbox"/>	kötvény alapján	kockázatviselési hely

Nívó módzatba beépített

választható – nem biztosított szolgáltatás

Oldal	Kockázatok, csomagok	Extra	
		Biztosítási összeg	Területi hatály
12	Alap kockázatok (kivéve felelősség biztosítás)	<input checked="" type="checkbox"/>	kötvény alapján kockázatviselési hely
19	Felelősség biztosítás	<input checked="" type="checkbox"/>	30 000 000 Ft világ, kivéve USA, Kanada
21	Villám- és füstkárr	<input checked="" type="checkbox"/>	kötvény alapján kockázatviselési hely
21	Beázás, kívülről érkező víz	<input checked="" type="checkbox"/>	kötvény alapján kockázatviselési hely
21	Különleges üveg	<input checked="" type="checkbox"/>	200 000 Ft kockázatviselési hely
22	Komfort csomag Fagyasztott élelmiszerek megromlása Bankkártya és okmány elvesztése Zárcsere költsége	<input checked="" type="checkbox"/>	100 000 Ft 50 000 Ft 30 000 Ft kockázatviselési hely világ kockázatviselési hely
22	Baleset csomag Baleseti halál és baleseti eredetű maradandó egészségkárosodás Baleseti csonttörés	<input checked="" type="checkbox"/>	600 000 Ft 15 000 Ft világ
26	Otthon csomag Dugulás elhárítás térítés Szolgáltatás kimaradás biztosítás Vízvesztés térítés	<input checked="" type="checkbox"/>	30 000 Ft 5 000 Ft 100 000 Ft kockázatviselési hely
26	Kertes házas csomag Szabadban tárolt vagyontárgyak biztosítása Háziállat, termésvesztés biztosítás Kerti veszélytelenítés térítés	<input checked="" type="checkbox"/>	100 000 Ft 100 000 Ft 100 000 Ft kockázatviselési hely
27	Sport csomag Sporteszköz biztosítás Sport csonttörés Sport felelősség	<input checked="" type="checkbox"/>	100 000 Ft 50 000 Ft 30 000 000 Ft Európa világ világ, kivéve USA, Kanada
28	Nyugalom csomag Besurranás, trükkös lopás Baleseti égési sérülés Kórházi lopás Üdülésre elvitt ingóság biztosítása	<input checked="" type="checkbox"/>	100 000 Ft 400 000 Ft 75 000 Ft 400 000 Ft kockázatviselési hely világ Magyarország Európa
29 29 66	Cédrus kegyeleti biztosítás Sírkő sérülés biztosítás Sírkő felelősség Temetési segítség	<input checked="" type="checkbox"/>	100 000 Ft 3 000 000 Ft telefonos segítség Magyarország
29	Munkanélküliségi díjtvállalás	<input checked="" type="checkbox"/>	9 hónap Magyarország
65	Mestervonal	<input checked="" type="checkbox"/>	25 000 Ft kockázatviselési hely
59	Jogvédelem biztosítás	<input type="checkbox"/>	300 000 Ft Magyarország
26 29 30	Kölyök csomag Gyerekbetegség térítés Iskolai lopás Gyerek felelősség	<input type="checkbox"/>	15 000 Ft 50 000 Ft 300 000 Ft világ Magyarország világ, kivéve USA, Kanada
30	Öko csomag Napkollektor, napelem biztosítás Hőszivattyú meghibásodás	<input type="checkbox"/>	1 000 000 Ft 150 000 Ft kockázatviselési hely
67	Garancia plusz	<input type="checkbox"/>	300 000 Ft Magyarország
31	Gépjármű biztosítás	<input type="checkbox"/>	6 000 000 Ft kockázatviselési hely
31	Ebtartói felelősség	<input type="checkbox"/>	5 000 000 Ft világ, kivéve USA, Kanada
71 23 31	Utazás csomag Autósegély Közlekedési baleseti halál és maradandó egészségkárosodás Autó poggyászbiztosítás	<input type="checkbox"/>	feltétel alapján 500 000 Ft 150 000 Ft lásd T) fejezet világ Európa
74	Időjárás biztosítás	<input type="checkbox"/>	100 000 Ft Magyarország
31	All risks fedezet		–
76	Utásbiztosítás	<input checked="" type="checkbox"/>	lásd V) fejezet Európa
24	Egészség csomag	<input type="checkbox"/>	lásd H) fejezet lásd H) fejezet
79	Futrinka kisállat-biztosítás	<input type="checkbox"/>	lásd W) fejezet Magyarország
84	Smart biztosítás	<input type="checkbox"/>	lásd X) fejezet világ
86	Építés-szerelés	<input type="checkbox"/>	kötvény alapján kockázatviselési hely

Extra módozatba beépített

választható – nem biztosított szolgáltatás

Oldal	Kockázatok, csomagok	Top			
		Biztosítási összeg	Területi hatály		
12	Alap kockázatok (kivéve felelősség biztosítás)	<input checked="" type="checkbox"/>	kötvény alapján	kockázatviselési hely	
19	Felelősség biztosítás	<input checked="" type="checkbox"/>	40 000 000 Ft	világ, kivéve USA, Kanada	
21	Villám- és füstkárr	<input checked="" type="checkbox"/>	kötvény alapján	kockázatviselési hely	
21	Beázás, kívülről érkező víz	<input checked="" type="checkbox"/>	kötvény alapján	kockázatviselési hely	
21	Különleges üveg	<input checked="" type="checkbox"/>	300 000 Ft	kockázatviselési hely	
22	Komfort csomag	Fagyasztott élelmiszerek megromlása Bankkártya és okmány elvesztése Zárcsere költsége	<input checked="" type="checkbox"/>	150 000 Ft 100 000 Ft 60 000 Ft	kockázatviselési hely világ kockázatviselési hely
22	Baleset csomag	Baleseti halál és baleseti eredetű maradandó egészségkárosodás Baleseti csonttörés	<input checked="" type="checkbox"/>	1 200 000 Ft 20 000 Ft	világ
26	Otthon csomag	Dugulás elhárítás térítés Szolgáltatás kimaradás biztosítás Vízvesztés térítés	<input checked="" type="checkbox"/>	40 000 Ft 5 000 Ft 150 000 Ft	kockázatviselési hely
26	Kertes házas csomag	Szabadban tárolt vagyontárgyak biztosítása Háziállat, természetvesztés biztosítás Kerti veszélytelenítés térítés	<input checked="" type="checkbox"/>	300 000 Ft 150 000 Ft 150 000 Ft	kockázatviselési hely
27	Sport csomag	Sporteszköz biztosítás Sport csonttörés Sport felelősség	<input checked="" type="checkbox"/>	250 000 Ft 50 000 Ft 40 000 000 Ft	Európa világ világ, kivéve USA, Kanada
28	Nyugalom csomag	Besurranás, trükkös lopás Baleseti égési sérülés Kórházi lopás Üdülésre elvitt ingóság biztosítása	<input checked="" type="checkbox"/>	200 000 Ft 400 000 Ft 100 000 Ft 500 000 Ft	kockázatviselési hely világ Magyarország Európa
29 29 66	Cédrus kegyeleti biztosítás	Sírkő sérülés biztosítás Sírkő felelősség Temetési segítség	<input checked="" type="checkbox"/>	150 000 Ft 5 000 000 Ft telefonos segítség	Magyarország
29	Munkanélküliségi díjtvállalás		<input checked="" type="checkbox"/>	12 hónap	Magyarország
65	Mestervonal		<input checked="" type="checkbox"/>	25 000 Ft	kockázatviselési hely
59	Jogvédelem biztosítás		<input checked="" type="checkbox"/>	300 000 Ft	Magyarország
26 29 30	Kölyök csomag	Gyerekbetegség térítés Iskolai lopás Gyerek felelősség	<input checked="" type="checkbox"/>	15 000 Ft 50 000 Ft 400 000 Ft	világ Magyarország világ, kivéve USA, Kanada
30	Öko csomag	Napkollektor, napelem biztosítás Hőszivattyú meghibásodás	<input checked="" type="checkbox"/>	1 500 000 Ft 300 000 Ft	kockázatviselési hely
67	Garancia plusz		<input checked="" type="checkbox"/>	300 000 Ft	Magyarország
31	Gépjármű biztosítás		<input checked="" type="checkbox"/>	10 000 000 Ft	kockázatviselési hely
31	Ebtartói felelősség		<input checked="" type="checkbox"/>	10 000 000 Ft	világ, kivéve USA, Kanada
71 23 31	Utazás csomag	Autósegély Közlekedési baleseti halál és maradandó egészségkárosodás Autó poggyászbiztosítás	<input checked="" type="checkbox"/>	feltétel alapján 600 000 Ft 200 000 Ft	lásd T) fejezet világ Európa
74	Időjárás biztosítás		<input checked="" type="checkbox"/>	100 000 Ft	Magyarország
31	All risks fedezet		<input checked="" type="checkbox"/>	kötvény alapján	kockázatviselési hely
76	Utásbiztosítás		<input checked="" type="checkbox"/>	lásd V) fejezet	Európa
24	Egészség csomag		<input type="checkbox"/>	lásd H) fejezet	lásd H) fejezet
79	Futrinka kisállat-biztosítás		<input type="checkbox"/>	lásd W) fejezet	Magyarország
84	Smart biztosítás		<input type="checkbox"/>	lásd X) fejezet	világ
86	Építés-szerelés		<input type="checkbox"/>	kötvény alapján	kockázatviselési hely

Top módozatba beépített

választható szolgáltatás

A Házőrző otthon- és életmód-biztosítás választható módozatai

Kockázatok, csomagok		Mozaik	Nívó	Extra	Top
Alapkockázatok	Tűz	<input checked="" type="checkbox"/>	<input checked="" type="checkbox"/>	<input checked="" type="checkbox"/>	<input checked="" type="checkbox"/>
	Robbanás	<input checked="" type="checkbox"/>	<input checked="" type="checkbox"/>	<input checked="" type="checkbox"/>	<input checked="" type="checkbox"/>
	Villámcsapás	<input checked="" type="checkbox"/>	<input checked="" type="checkbox"/>	<input checked="" type="checkbox"/>	<input checked="" type="checkbox"/>
	Vihar	<input checked="" type="checkbox"/>	<input checked="" type="checkbox"/>	<input checked="" type="checkbox"/>	<input checked="" type="checkbox"/>
	Jégverés	<input checked="" type="checkbox"/>	<input checked="" type="checkbox"/>	<input checked="" type="checkbox"/>	<input checked="" type="checkbox"/>
	Hónyomás	<input checked="" type="checkbox"/>	<input checked="" type="checkbox"/>	<input checked="" type="checkbox"/>	<input checked="" type="checkbox"/>
	Szikla-, kőomlás, földcsuszamlás	<input checked="" type="checkbox"/>	<input checked="" type="checkbox"/>	<input checked="" type="checkbox"/>	<input checked="" type="checkbox"/>
	Ismeretlen építmény és üreg beomlása	<input checked="" type="checkbox"/>	<input checked="" type="checkbox"/>	<input checked="" type="checkbox"/>	<input checked="" type="checkbox"/>
	Ismeretlen jármű ütközése	<input checked="" type="checkbox"/>	<input checked="" type="checkbox"/>	<input checked="" type="checkbox"/>	<input checked="" type="checkbox"/>
	Légi jármű ütközése	<input checked="" type="checkbox"/>	<input checked="" type="checkbox"/>	<input checked="" type="checkbox"/>	<input checked="" type="checkbox"/>
	Idegen tárgyak rádőlése	<input checked="" type="checkbox"/>	<input checked="" type="checkbox"/>	<input checked="" type="checkbox"/>	<input checked="" type="checkbox"/>
	Felhőszakadás	<input checked="" type="checkbox"/>	<input checked="" type="checkbox"/>	<input checked="" type="checkbox"/>	<input checked="" type="checkbox"/>
	Árvíz	<input checked="" type="checkbox"/>	<input checked="" type="checkbox"/>	<input checked="" type="checkbox"/>	<input checked="" type="checkbox"/>
	Földrengés	<input checked="" type="checkbox"/>	<input checked="" type="checkbox"/>	<input checked="" type="checkbox"/>	<input checked="" type="checkbox"/>
	Vízvár	<input checked="" type="checkbox"/>	<input checked="" type="checkbox"/>	<input checked="" type="checkbox"/>	<input checked="" type="checkbox"/>
	Betöréses lopás, rablás, rongálás	<input checked="" type="checkbox"/>	<input checked="" type="checkbox"/>	<input checked="" type="checkbox"/>	<input checked="" type="checkbox"/>
	Üvegtörés	<input checked="" type="checkbox"/>	<input checked="" type="checkbox"/>	<input checked="" type="checkbox"/>	<input checked="" type="checkbox"/>
	Felelősség biztosítás	<input checked="" type="checkbox"/>	<input checked="" type="checkbox"/>	<input checked="" type="checkbox"/>	<input checked="" type="checkbox"/>
	Csomagok, kiegészítők	Villám- és füstkár	<input type="checkbox"/>	<input checked="" type="checkbox"/>	<input checked="" type="checkbox"/>
Beázás, kívülről érkező víz		<input type="checkbox"/>	<input checked="" type="checkbox"/>	<input checked="" type="checkbox"/>	<input checked="" type="checkbox"/>
Különleges üveg		<input type="checkbox"/>	<input checked="" type="checkbox"/>	<input checked="" type="checkbox"/>	<input checked="" type="checkbox"/>
Komfort csomag		<input type="checkbox"/>	<input checked="" type="checkbox"/>	<input checked="" type="checkbox"/>	<input checked="" type="checkbox"/>
Baleset csomag		<input type="checkbox"/>	<input checked="" type="checkbox"/>	<input checked="" type="checkbox"/>	<input checked="" type="checkbox"/>
Otthon csomag		<input type="checkbox"/>	<input type="checkbox"/>	<input checked="" type="checkbox"/>	<input checked="" type="checkbox"/>
Kertes házas csomag		<input type="checkbox"/>	<input type="checkbox"/>	<input checked="" type="checkbox"/>	<input checked="" type="checkbox"/>
Sport csomag		<input type="checkbox"/>	<input type="checkbox"/>	<input checked="" type="checkbox"/>	<input checked="" type="checkbox"/>
Nyugalom csomag		<input type="checkbox"/>	<input type="checkbox"/>	<input checked="" type="checkbox"/>	<input checked="" type="checkbox"/>
Cédrus kegyeleti biztosítás		<input type="checkbox"/>	<input type="checkbox"/>	<input checked="" type="checkbox"/>	<input checked="" type="checkbox"/>
Munkanélküliségi díjátvállalás		<input type="checkbox"/>	<input type="checkbox"/>	<input checked="" type="checkbox"/>	<input checked="" type="checkbox"/>
Mestervonal		<input type="checkbox"/>	<input type="checkbox"/>	<input checked="" type="checkbox"/>	<input checked="" type="checkbox"/>
Jogvédelem biztosítás		<input type="checkbox"/>	<input type="checkbox"/>	<input type="checkbox"/>	<input checked="" type="checkbox"/>
Kölyök csomag		<input type="checkbox"/>	<input type="checkbox"/>	<input type="checkbox"/>	<input checked="" type="checkbox"/>
Öko csomag		<input type="checkbox"/>	<input type="checkbox"/>	<input type="checkbox"/>	<input checked="" type="checkbox"/>
Garancia plusz		<input type="checkbox"/>	<input type="checkbox"/>	<input type="checkbox"/>	<input checked="" type="checkbox"/>
Gépjármű biztosítás		<input type="checkbox"/>	<input type="checkbox"/>	<input type="checkbox"/>	<input checked="" type="checkbox"/>
Ebtartói felelősség		<input type="checkbox"/>	<input type="checkbox"/>	<input type="checkbox"/>	<input checked="" type="checkbox"/>
Utazás csomag		<input type="checkbox"/>	<input type="checkbox"/>	<input type="checkbox"/>	<input checked="" type="checkbox"/>
Időjárás biztosítás		<input type="checkbox"/>	<input type="checkbox"/>	<input type="checkbox"/>	<input checked="" type="checkbox"/>
All risks fedezet		-	-	-	<input checked="" type="checkbox"/>
Utasbiztosítás		-	-	<input checked="" type="checkbox"/>	<input checked="" type="checkbox"/>
Egészség csomag				<input type="checkbox"/>	
Futrinka kisállat-biztosítás				<input type="checkbox"/>	
Smart biztosítás				<input type="checkbox"/>	
Építés-szerelés				<input type="checkbox"/>	

Jelmagyarázat

- módozatba beépített
- választható
- nem biztosított szolgáltatás

	alapszintű
	bővített
	magas szintű
	kiemelkedő szolgáltatás

Az egyes csomagok, kiegészítők tartalma és biztosítási összege az előző oldalakon található.